

# SHARP®

数码复合机

型号： BP-M2322R  
BP-M2522R  
BP-M2822R  
BP-M3122R

# 用户手册

单击跳至所需章节的目录。



## 使用机器之前

机器的功能以及放置原稿和装纸的步骤



## 复印

使用复印功能



## 打印

使用打印功能



## 扫描

使用扫描功能



## 系统设置

配置设置以使机器更易使用



# 如何使用本向导

单击下列按钮，转至您想要查看的页面。

下面的说明假定使用了Adobe Acrobat Reader（默认状态下某些按钮不显示。）。

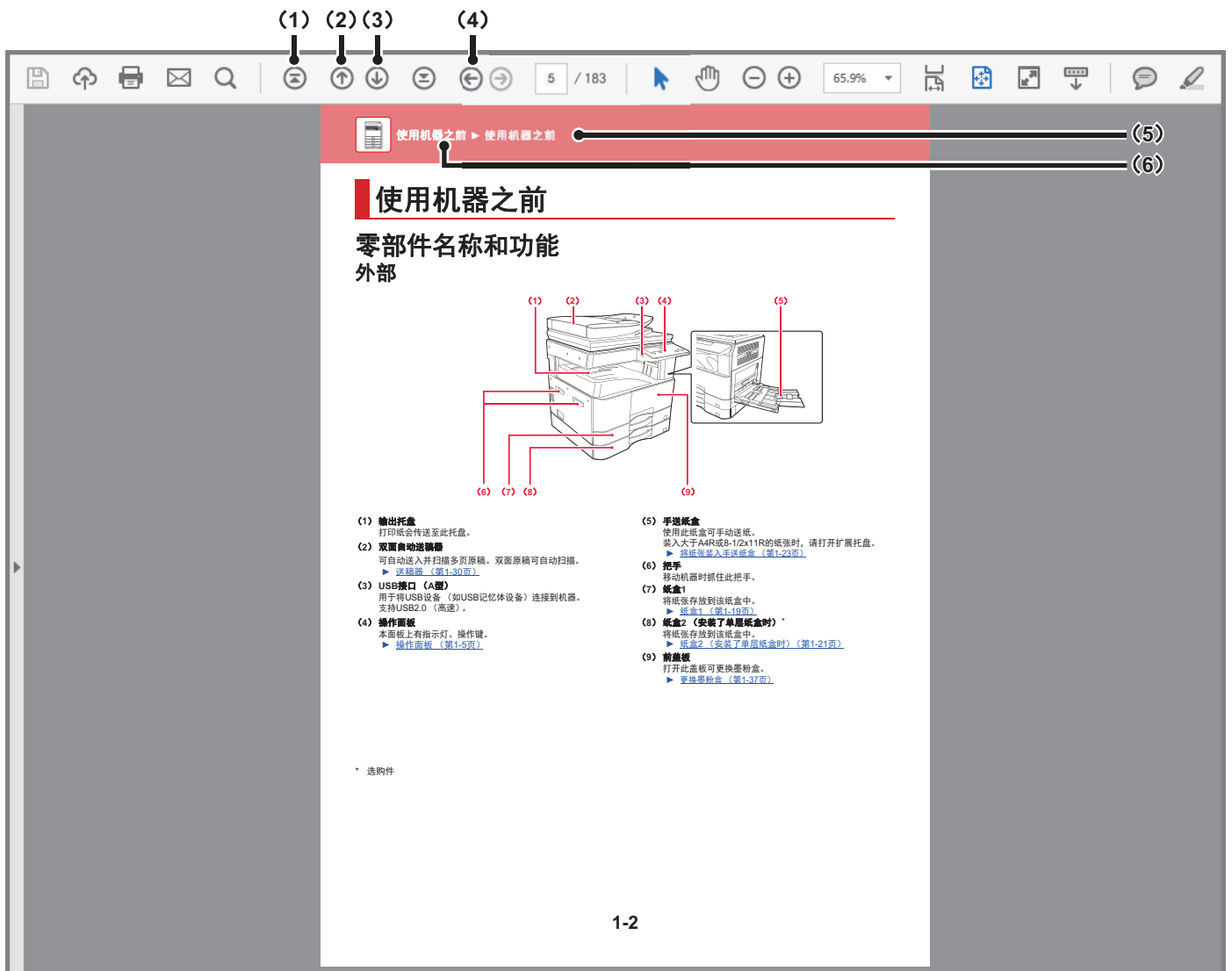

#### (1) 返回首页按钮

如果未达到预期的操作效果，请单击此按钮重新开始。

#### (2) 返回上一页按钮

用于显示前一页。

#### (3) 转至下一页按钮

用于显示后一页。

#### (4) 返回刚才显示的页面按钮

用于显示当前页面之前的页面。

#### (5) 标题按钮

用于显示由按钮指示的标题页面。

#### (6) 目录按钮

用于显示每个章节的目录。

例如，如果当前页面为打印章节中的一部分，那么可以显示打印章节的目录。



如果有按钮未出现，请参阅Adobe Reader的帮助文件以显示该按钮。

# 关于操作向导

本手册介绍了如何使用数码复合机。

## 注意

- 本向导提到的驱动程序及软件的安装信息，请参阅软件安装向导。
- 关于操作系统的信息，请参阅您的操作系统手册或在线帮助功能。
- 本向导中有关Windows环境下的屏幕和步骤的说明主要是针对Windows® 10。屏幕可能会因操作系统的版本或软件应用程序而有所不同。
- 本向导中有关macOS环境下屏幕和步骤的说明，如果使用的是macOS，则基于macOS X v10.15。屏幕可能会因操作系统的版本或软件应用程序而有所不同。
- 本向导中有关Linux环境下的屏幕和步骤的说明主要针对Linux Kylin V10系统。屏幕可能会因操作系统的版本或软件应用程序而有所不同。
- 本手册中出现型号名称“xx-xxxx”时，请用您的机器型号名称代替。
- 本手册的制作中已考虑了较多问题。如仍有疑问，请与经销商或最近的授权服务部门联系。
- 本产品经过严格的质量控制和检验，一旦发现缺陷或其它问题，请与经销商或最近的授权服务部门联系。
- 除非有法律要求，本公司对在使用该产品或产品选购件期间所造成的故障，以及因该产品及产品选购件的使用不当所造成的故障，均不承担责任。同时对使用该产品所造成的故障及损坏亦不承担责任。

## 警告

- 除非版权法允许，未经许可，不得复制、改编或翻译本手册。
- 本手册包含的所有信息随时可能变更，恕不另行通知。

## 本手册中显示的图示、操作面板和显示屏

外围设备一般为选购件。





本手册中的说明假设在机器上已安装了单层纸盒。

对于一些功能和步骤，说明中的叙述会假定安装了上述之外的设备。

由于产品的更新和改进，手册中的显示屏、信息及键名可能与机器的实际情况不同。

## 向导中使用的图标

向导中使用的图标表示下列信息：

	此图标提醒您可能导致死亡或严重人身伤害的情况。此图标提醒您可能导致人身伤害或财产损失的情况。		此图标说明如何停止或更正操作。
	此图标提醒您注意可能存在导致机器损坏或故障的风险。		介绍了与设置模式有关的日常工作。
	补充功能或操作步骤。		



# 使用机器之前

## 使用机器之前

零部件名称和功能	1-2
• 外部	1-2
• 内部、侧面和背面	1-3
• 双面自动送稿器和原稿台	1-4
• 操作面板	1-5
外围设备	1-7
显示屏	1-8
• 左侧菜单与右侧菜单	1-8
• 如何使用显示屏	1-9
打开电源	1-11
Eco	1-12
• 机器的ECO功能	1-12
• 自动电源关闭模式	1-12
• 预热模式	1-13
• 远程任务结束后自动关闭电源	1-13
用户认证模式	1-14
• 使用用户认证模式	1-14

## 装纸

关于纸张的重要事项	1-15
• 纸盒名称和位置	1-15
• 纸张尺寸中“R”的含义	1-15
• 适用的纸张类型	1-15
纸盒1	1-19
纸盒2（安装了单层纸盒时）	1-21
将纸张装入手送纸盒	1-23
纸盒设置	1-28

## 如何放置原稿

根据原稿的类型和状态选择放置原稿的步骤	1-30
送稿器	1-30
原稿台	1-32

## 维护

检查总输出页数和剩余墨粉	1-33
调整显示屏对比度	1-33
常规维护	1-34
• 清洁原稿台和送稿器	1-34
• 清洁手送纸辊	1-36
• 清洁送纸辊	1-36
更换墨粉盒	1-37

## 输入文本

可输入的字符	1-40
--------	------



# 使用机器之前

## 零部件名称和功能 外部

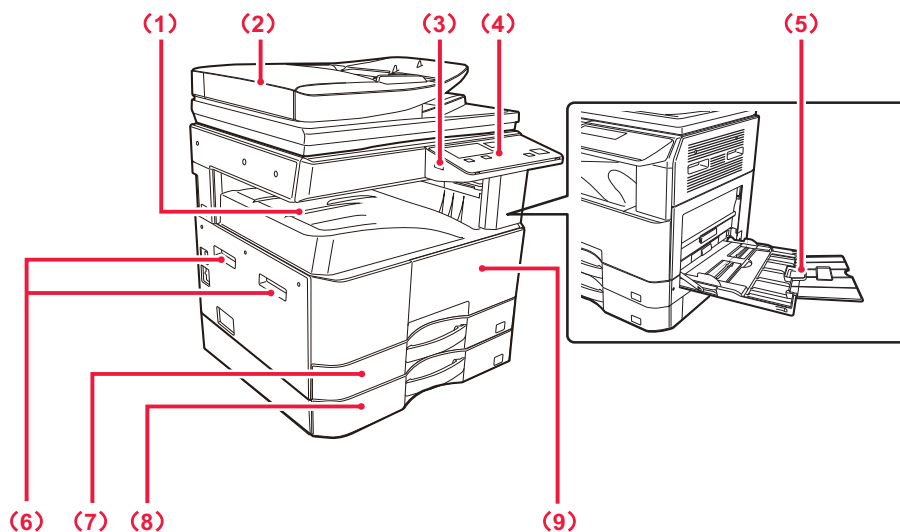

**(1) 输出托盘**

打印纸会传送至此托盘。

**(2) 双面自动送稿器**

可自动送入并扫描多页原稿。双面原稿可自动扫描。

▶ [送稿器 \(第1-30页\)](#)

**(3) USB接口 (A型)**

用于将USB设备 (如USB记忆体设备) 连接到机器。支持USB2.0 (高速)。

**(4) 操作面板**

本面板上有指示灯、操作键。

▶ [操作面板 \(第1-5页\)](#)

**(5) 手送纸盒**

使用此纸盒可手动送纸。

装入大于A4R或8-1/2x11R的纸张时, 请打开扩展托盘。

▶ [将纸张装入手送纸盒 \(第1-23页\)](#)

**(6) 把手**

移动机器时抓住此把手。

**(7) 纸盒1**

将纸张存放至该纸盒中。

▶ [纸盒1 \(第1-19页\)](#)

**(8) 纸盒2 (安装了单层纸盒时) \***

将纸张存放至该纸盒中。

▶ [纸盒2 \(安装了单层纸盒时\) \(第1-21页\)](#)

**(9) 前盖板**

打开此盖板可更换墨粉盒。

▶ [更换墨粉盒 \(第1-37页\)](#)

\* 选购件



## 内部、侧面和背面

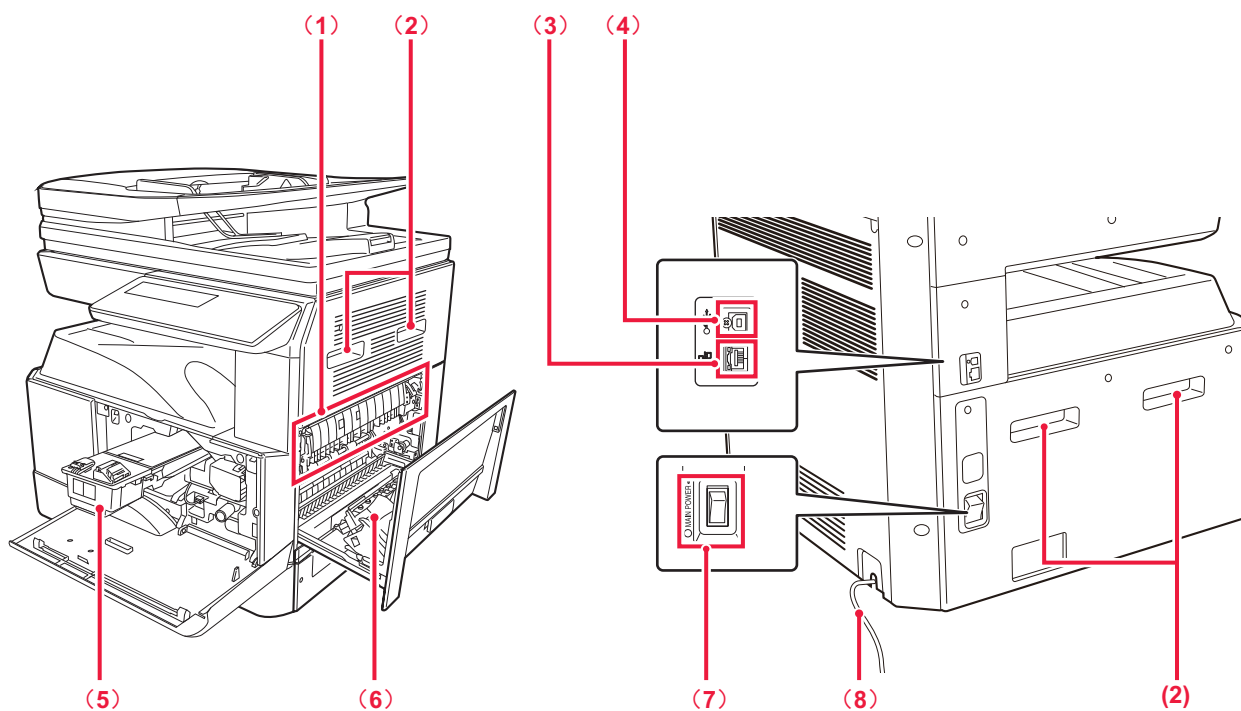

### (1) 定影组件

此处应用热量将转印的图象定影到纸张上。



定影组件高温。清除卡纸时请注意不要烫伤自己。

### (2) 把手

移动机器时抓住此把手。

### (3) LAN接口

在网上使用机器时，将LAN电缆连接到该接口。  
使用屏蔽LAN电缆。

### (4) USB接口 (B型)

将计算机连接到该接口可将机器作为打印机使用。USB电缆应使用屏蔽电缆。支持USB2.0高速。此接口默认为关闭，如需开启请与您的经销商或最近的授权服务部门联系。

### (5) 墨粉盒

该墨粉盒包含墨粉。  
墨粉盒中墨粉用尽时，请更换新的墨粉盒。  
▶ [更换墨粉盒 \(第1-37页\)](#)

### (6) 侧盖板

打开此盖板可清除卡纸。

### (7) 主电源开关

使用此开关打开机器电源。  
▶ [打开电源 \(第1-11页\)](#)

### (8) 电源线



## 双面自动送稿器和原稿台

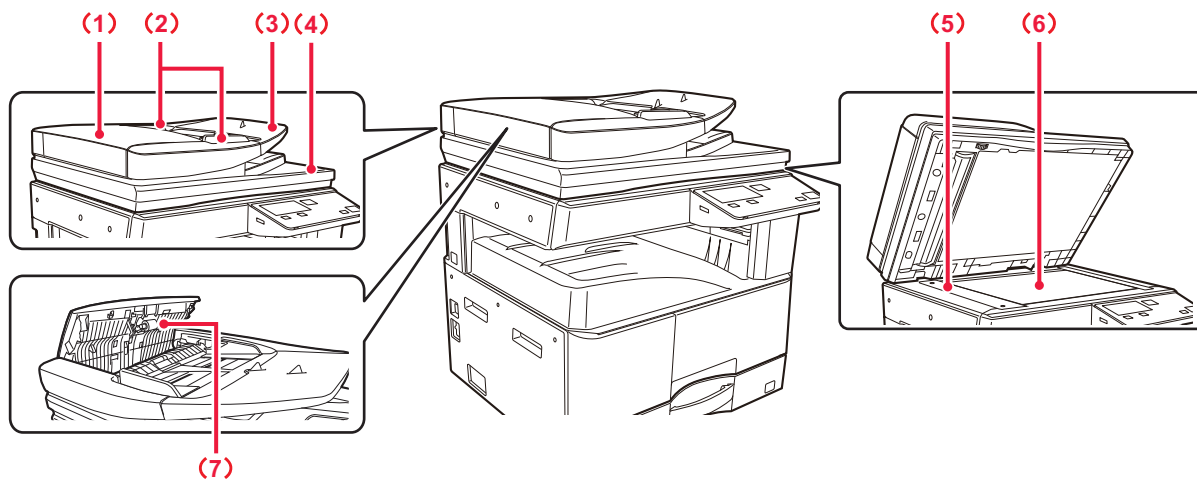

**(1) 送稿盖板**

打开此盖板可清除原稿卡纸。  
也可打开此盖板清洁送纸辊。

▶ [清洁送纸辊 \(第1-36页\)](#)

**(2) 原稿导板**

原稿导板可确保原稿扫描正确。  
根据原稿的宽度调节导板。

**(3) 送稿器托盘**

放置原稿。  
装入原稿时将打印面朝上放置。

▶ [送稿器 \(第1-30页\)](#)

**(4) 原稿输出托盘**

原稿扫描后被输出到该托盘。

**(5) 扫描区域**

放在双面自动送稿器中的原稿在此扫描。

▶ [清洁原稿台和送稿器 \(第1-34页\)](#)

**(6) 原稿台**

若要扫描书籍或其它无法通过送稿器送入的厚原稿，请将其放在原稿台上。

▶ [原稿台 \(第1-32页\)](#)

**(7) 送纸辊**

此辊旋转可自动送入原稿。



# 操作面板

本节介绍了操作面板各零部件的名称和功能。

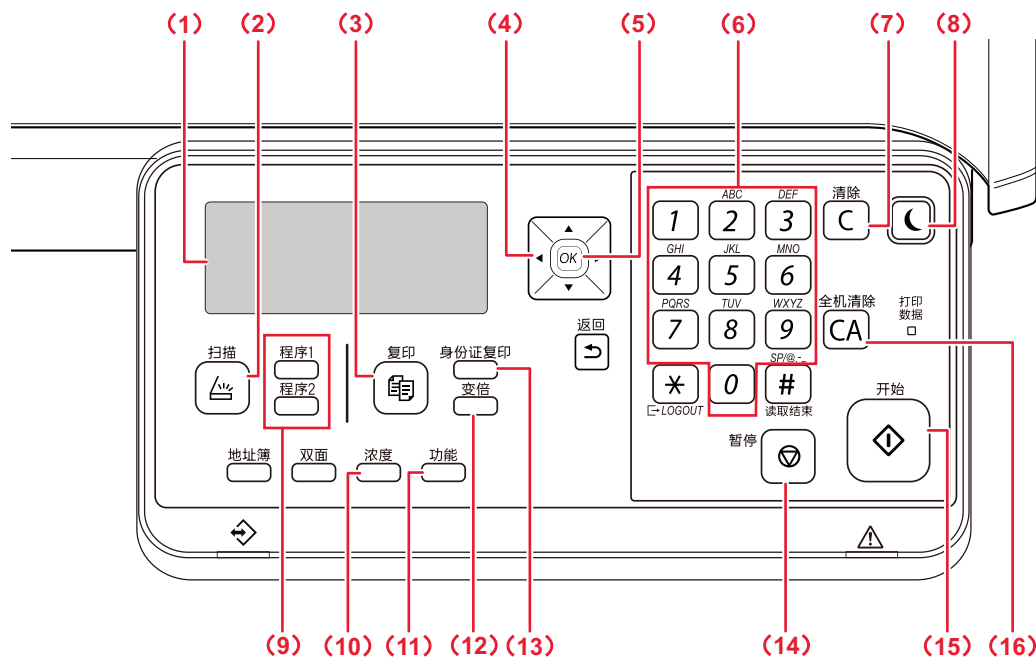

- (1) **显示屏**  
显示各种信息。  
▶ [显示屏 \(第1-8页\)](#)
- (2) **[扫描] 键 / 指示灯** (📄)  
按下此键可选择扫描模式。
- (3) **[复印] 键 / 指示灯** (📄)  
按下此键可选择复印模式。  
要检查复印和打印模式下总输出页数，在机器处于待机状态时按住 [复印] 键 (📄)。按住此按键时将显示计数。墨粉量显示在屏幕底部。
- (4) **箭头键**  
按下以移动显示屏上的高亮显示 (表示已选择某个项目)。
- (5) **[OK] 键**  
按下以进入所选设置。
- (6) **数字键**  
输入字符 / 数字。
- (7) **[C] (清除) 键**  
按下此键可清除份数设置或停止复印任务。
- (8) **[电源节省] 键 / 指示灯** (🌙)  
按下此键可进入节能模式。
- (9) **[程序1 / 程序2] 键**  
按下此键可使用已保存的扫描设置。  
▶ [使用保存的设置 \(程序\) \(第4-20页\)](#)
- (10) **[浓度] 键**  
用于选择浓度模式。  
▶ [更改浓度和原稿类型 \(第2-8页\)](#)
- (11) **[功能] 键**  
按下此键可选择特殊模式。
- (12) **[变倍] 键**  
按下此键可选择缩小或放大复印倍率。  
▶ [放大 / 缩小 \(第2-10页\)](#)
- (13) **[身份证复印] 键**  
启用身份证复印。  
▶ [身份证复印 \(第2-19页\)](#)
- (14) **[暂停] 键** (⏸)  
按下此键可停止复印任务或扫描原稿。
- (15) **[开始] 键 / 指示灯**  
按下此键可复印或扫描原稿。
- (16) **[CA] (全机清除) 键**  
清除所有选中的设置并使机器恢复默认设置。



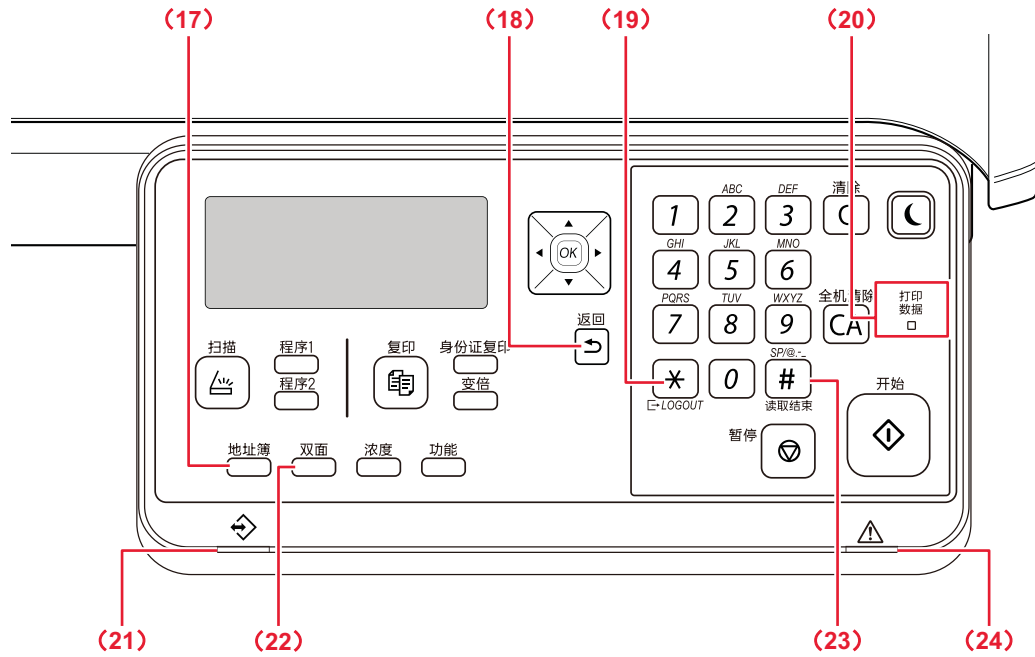

**(17) [地址簿] 键**

用于搜索保存用于自动拨号的地址、号码和其他联系信息。

**(18) [返回] 键 (↶)**

按下此键可将屏幕返回到先前屏幕。

**(19) [LOGOUT] 键 (✳)**

在您已登录并使用完机器后，按下此键可注销。

**(20) 打印模式指示灯**

• **数据指示灯**

接收打印数据时闪烁。打印过程中持续点亮。

**(21) 数据通知指示灯**

该指示灯恒亮或闪烁以表示任务状态。

**(22) [双面] 键**

选择双面复印 / 扫描模式。

**(23) [读取结束] 键 (＃)**

在整理模式下从原稿台复印时，当已完成扫描原稿页面并准备开始复印时按下此按键。

**(24) 错误指示灯**

恒亮或闪烁以表示错误状态。



## 外围设备

可在机器上安装外围设备，以扩大其功能范围。  
外围设备一般为选购件。

产品名称	产品编号	说明
单层纸盒	BP-CS11	附加纸盒。纸盒中最多可装入500张纸。可以安装一个进纸盒。
专用台（大）	BP-DS12	这是一个附加的专用台。
PS扩充组件	MX-PK11	使本机用作Postscript兼容打印机。
无线网络适配器	MX-EB18	启用无线功能。



# 显示屏

本节介绍如何使用显示屏。

## 左侧菜单与右侧菜单

机器的显示屏包含右侧菜单和左侧菜单，右侧菜单显示常用设置，而左侧菜单显示每个功能的设置和设置屏幕。

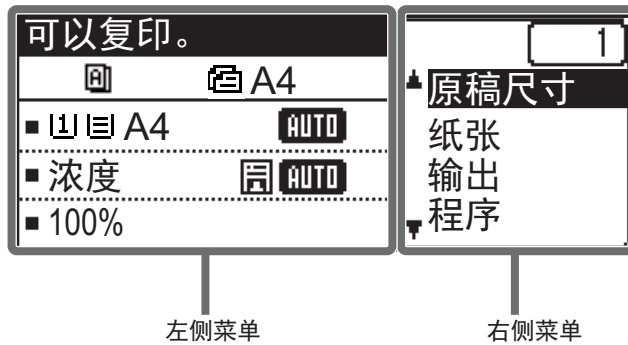

### 左侧菜单（例如：复印模式）

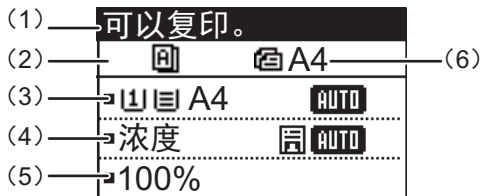

#### (1) 信息显示

显示有关机器状态和操作的信息。

#### (2) 特殊功能图标显示

显示已启用特殊模式的图标。

	单面至双面复印		二合一复印
	双面至双面复印		四合一复印
	双面至单面复印		慢扫描模式
	整理		卡片制作
	旋转输出		身份证复印
	背景调整		锐度

#### (3) 纸张尺寸显示

显示所选的纸张尺寸。

#### (4) 浓度显示

指示所选浓度模式。

#### (5) 复印倍率显示

显示复印缩小或放大倍率。

#### (6) 原稿尺寸显示

当在右侧菜单的“原稿尺寸”中指定原稿尺寸且在送稿器中装入文件时，此处显示指定尺寸。

当放入原稿时会显示以下图标。

无：原稿台

送稿器（单面扫描）。

送稿器（双面扫描）



## 右侧菜单



## (7) 连接状态显示

(仅限支持无线网络功能的机型)

无线网络打开时显示。

	无线基础设施模式：正在连接
	无线基础设施模式：未连接
	有线+无线接入点模式
	机器内无线网络设备连接失败

## (8) 份数显示

显示设置的份数。

## (9) 功能显示

显示每个模式的基本功能。

## 如何使用显示屏

## 使用箭头键（上 / 下）选择项目

使用上 / 下箭头键（在本手册中使用 [▼] [▲] 表示）移动和选择（高亮显示）在选择屏幕上的设置项。按下 [OK] 键显示所选设置项对应的屏幕。在设置屏幕上，按下 [OK] 键保存您的设置。

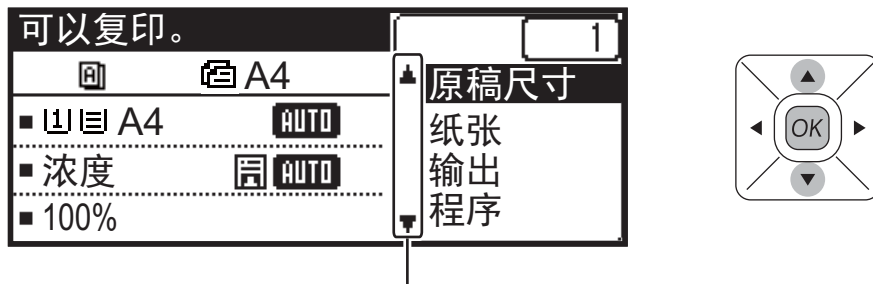

在使用上 / 下箭头键的设置选择屏幕上显示 [▼] [▲] 图标。

## 使用箭头键（左 / 右）选择项目

左 / 右箭头键（在本手册中使用 [◀] [▶] 表示）用于在设置屏幕上设置浓度和号码。按下 [OK] 键保存您的设置。

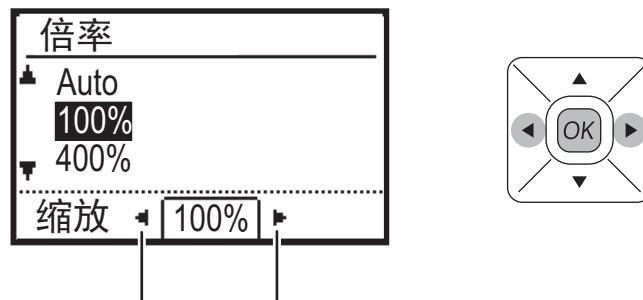

在使用左 / 右箭头键的设置屏幕上显示 [◀] [▶] 图标。

## 使用 [返回] 键 (↶) 返回上一个设置屏幕。





## 数据通知指示灯和错误指示灯

数据通知指示灯和错误指示灯恒亮或闪烁以表示机器状态。

	错误指示灯（红）	数据通知指示灯（绿）	
		方案1	方案2
恒亮	不会停止机器错误的操作，如墨粉几乎耗尽。	正在进行的任务，如给纸或输出。	就绪状态或可以接收任务的其它状态。
闪烁	会停止机器错误的操作，如卡纸和墨粉耗尽。		
点亮 / 闪烁优先	闪烁优先	闪烁优先	闪烁优先



- **以数据通知指示灯指示要设置的状态**  
选择 [系统设置] (管理员) → [设备设置] → [状态指示灯设置]。
- **设置错误指示灯**  
选择 [系统设置] (管理员) → [设备设置] → [错误指示灯设置]。



# 打开电源

本节介绍了如何打开 / 关闭机器电源以及如何重启机器。  
电源开关位于机器左侧。

## 打开电源

将主电源开关切换到 “|”（开）位置。

## 关闭电源

将主电源开关切换到 “○”（关）位置。

## 重启机器

关闭主电源开关然后重新打开。

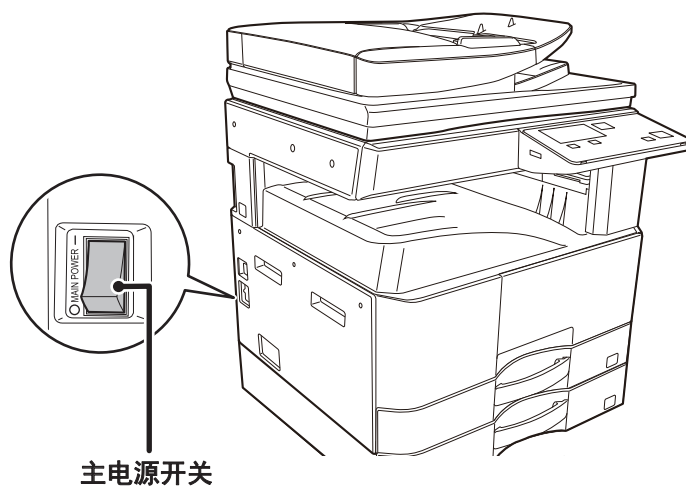

如果您怀疑机器有故障，或者附近地区有雷雨等恶劣天气，或者您要移动机器，请关闭主电源开关，并拔出电源线。



电源刚打开或者机器刚从睡眠模式唤醒时打印和其他功能不可用。这段时间可以让机器做好正常打印所需的准备工作，该时间称为预热时间。



# Eco

## 机器的ECO功能

这些功能通过管理倾向于高功耗部分的操作来节省功耗。机器有两种节电模式。

功能	说明	页码
自动电源关闭模式	如果未进行任何操作，该模式可关闭操作面板和定影组件的电源，并让机器在最低功率消耗状态下待机。 尽管节能率更高，但唤醒时间更长。 当启用“ <b>远程任务结束后自动关闭电源</b> ”时，从自动电源关闭模式唤醒和打印任务后，机器返回自动电源关闭模式。	1-12
预热模式	该模式可降低定影组件的温度并让机器在低能耗状态下待机。 与自动电源关闭定时器相比，节能率较低，但唤醒时间更短。	1-13

## 自动电源关闭模式

该模式可关闭操作面板和定影组件的电源，并让机器在最低能耗状态下待机。  
以待机状态经过设置的时间并未执行任何任务时，自动电源关闭定时器就会启用。  
与预热模式相比，节能率会更高，但唤醒时间更长。

当机器处于自动电源关闭模式时，[电源节省]键 (☾) 闪烁。

[电源节省]键 (☾) 不亮时按下 [电源节省]键 (☾) 也会激活自动电源关闭模式。

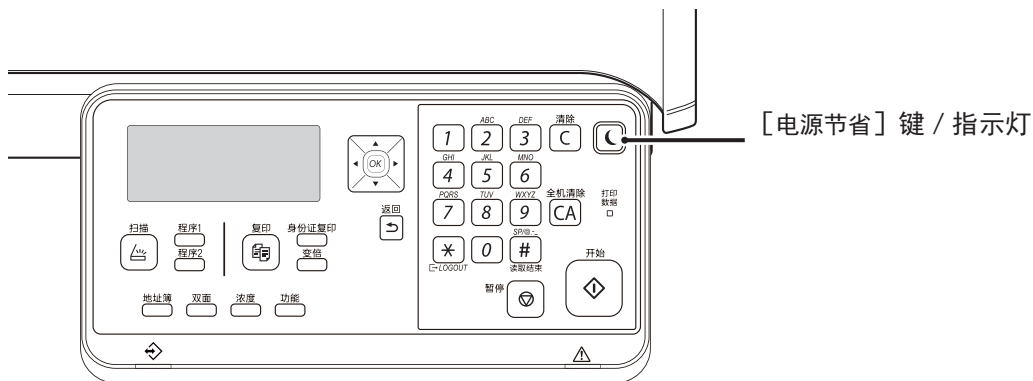

### 要设置自动电源关闭定时器：

在“系统设置（管理员）”中，选择 [节能设置] → [自动电源关闭定时器]。



## 预热模式

该模式可降低定影组件的温度并让机器在低能耗状态下待机。

以待机状态经过设置的时间并未执行任何任务时，预热模式就会启用。

与自动电源关闭模式相比，节省的能量较少，但唤醒时间较短。

在预热模式中，显示屏关闭。当按下操作面板上的按键、放入原稿或接收到打印任务时，会自动恢复正常运行。



### 要设置预热模式：

在“系统设置（管理员）”中，选择 [节能设置] → [预热模式]。

## 远程任务结束后自动关闭电源

在自动电源关闭模式下打印会打开电源，然后会在完成打印任务后机器立即恢复到自动电源关闭。

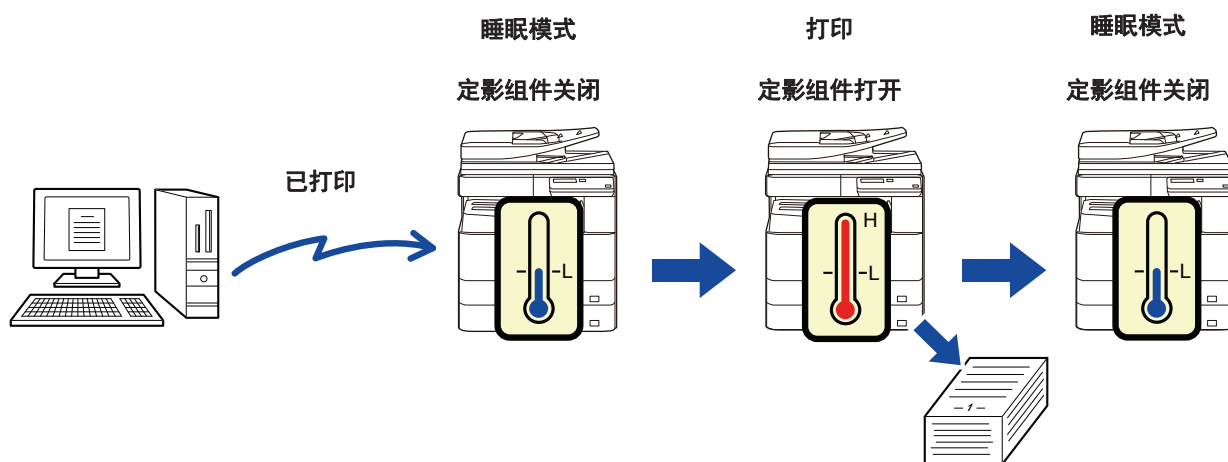

### 要设置“远程任务结束时立即进入自动电源关闭模式”：

在“系统设置（管理员）”中，选择 [节能设置] → [远程任务结束后自动关闭电源]。





# 用户认证模式

当用户认证模式启用时，会保存每个账户打印的页数。可以在显示屏上查看页数。  
此功能已在系统设置中启用。（[用户认证（第5-11页）](#)）

## 使用用户认证模式

当打开用户认证模式时，会显示帐号代码输入屏幕。如下所述，在执行复印或扫描操作前输入帐号代码（五位数字识别号码）。

**1**

### 使用数字键输入您的帐号代码（5位数字）。

输入帐号代码时，连字符（-）变成星号（\*）。如果输错，按下 [C] 键，然后重新输入正确的数字。

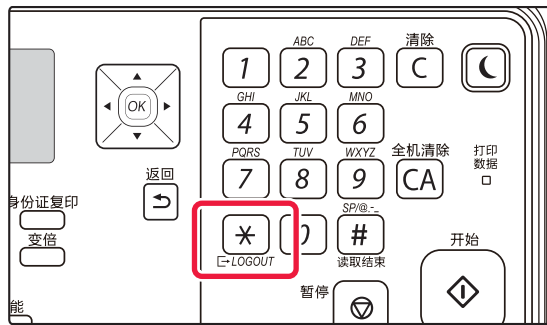
**2**

复印任务完成后，按下 [LOGOUT] 键（\*）。



- 当输入有效的帐号代码时，该帐户的当前计数会显示在初始屏幕的信息显示中。6秒后（工厂默认设置），显示初始屏幕。（[▶ 第1-8页](#)）
- 如果在步骤1中输入了无效的帐号代码，帐号代码输入屏幕会再次显示。
- 当在系统设置下启用了[登录失败警告（第5-11页）](#)，在连续三次输入无效的帐号代码后，操作将被锁定一分钟。

复印数量：000,000,012



# 装纸

## 关于纸张的重要事项

### 纸盒名称和位置

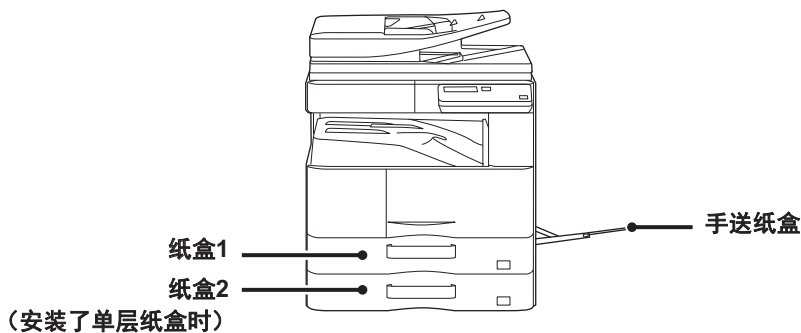

### 纸张尺寸中“R”的含义

为了表示横向设置，在纸张尺寸名称最后加上“R”，从而区分横向和纵向设置。

纵向或横向都可放置的纸张		只能横向放置的纸张
A4、B5、8-1/2 x 11、16K		A3、B4、11 x 17、8-1/2 x 14、8-1/2 x 13
设置为横向放置的纸张 	设置为纵向放置的纸张 	只能横向放置 

### 适用的纸张类型

本节介绍了可以使用以及无法使用的纸张类型。普通纸之外的所有纸张类型被称为特殊纸张。



- 有各种商用纸张，但其中一部分无法在机器上使用。使用任何纸张前，请联系经销商或最近的授权服务部门。
- 纸张的图象质量与墨粉粘合度可能会因周围环境、操作条件和纸张特性而有所变化，从而导致图象质量不及标准纸上的图象质量。使用任何纸张前，请联系经销商或最近的授权服务部门。
- 使用非推荐的纸张或者无法使用的纸张，可能会导致进纸歪斜、卡纸、墨粉定影效果不佳（墨粉未能很好地粘附到纸上而易被擦去），甚至导致机器故障。
- 使用非推荐的纸张可能会造成卡纸或图象质量差。使用非推荐的纸张前，确认打印是否能正确执行。



## 可使用的纸张

### 普通纸、厚质纸和薄纸的规格

普通纸*	普通纸1	60 g/m <sup>2</sup> 至 89 g/m <sup>2</sup>
	普通纸2	90 g/m <sup>2</sup> 至 105 g/m <sup>2</sup>
厚质纸	厚质纸1	106 g/m <sup>2</sup> 至 176 g/m <sup>2</sup>
	厚质纸2	177 g/m <sup>2</sup> 至 200 g/m <sup>2</sup>
薄纸		55 g/m <sup>2</sup> 至 59 g/m <sup>2</sup>

\* 如果正常使用的纸张为再生纸、预打孔纸、预打印纸、信头纸或彩色纸，在 [系统设置 (管理员)] → [设备设置] → [纸张重量设置] 中设置合适的纸张重量。



- “可用纸张”的类别基于标准纸张。
- 如果使用了非推荐的纸张，即便选择了与上述纸张分类相符的纸张类型设置，打印质量也可能受影响。在这种情况下，尝试将纸张类型设置为比正常稍微重一点或轻一点的类型。有关详细信息，请联系经销商或最近的授权服务部门。
- 有关纸张规格，请参阅“上手向导”中的规格。
- 再生纸、彩色纸和预打孔纸的规格必须与普通纸相同。  
使用任何纸张前，请联系经销商或最近的授权服务部门。
- 如果输出纸张明显卷曲，从纸盒移除纸张，翻转纸张使其面朝下，再次使用。

### 双面打印可使用的纸张规格

纸张类型	普通纸1、普通纸2、再生纸、彩色纸、信头纸、预打印纸、预打孔纸
纸张尺寸	A3、B4、A4、A4R、B5、B5R、A5R、11 x 17、8-1/2 x 14、8-1/2 x 13-1/2、8-1/2 x 13-2/5、8-1/2 x 13、8-1/2 x 11R、8-1/2 x 11、5-1/2 x 8-1/2R、8K、16K、16KR



## 各纸盒中可放置的纸张类型



- 有关机器各纸盒中可装入纸张尺寸和类型的详细信息，请参阅“上手向导”中的规格。
- 再生纸、彩色纸和预打孔纸的规格必须与普通纸相同。使用任何纸张前，请联系经销商或最近的授权服务部门。

	纸盒1	纸盒2*1	手送纸盒
普通纸 1*2	允许	允许	允许
普通纸 2*2	允许	允许	允许
厚质纸1*3	-	允许	允许
厚质纸2*3	-	允许	允许
薄纸	-	-	允许
预打印纸	允许	允许	允许
再生纸	允许	允许	允许
信头纸	允许	允许	允许
预打孔纸	允许	允许	允许
彩色纸	允许	允许	允许
标签页	-	-	允许
光泽纸	-	-	允许
投影胶片	-	-	允许
信封	-	-	允许

\*1 当安装了单层纸盒时

\*2 “普通纸1”是指重量为60至89 g/m<sup>2</sup>的普通纸，“普通纸2”是指重量为90至105 g/m<sup>2</sup>的普通纸。

\*3 “厚质纸1”是指最重可达176 g/m<sup>2</sup>的厚质纸，“厚质纸2”是指最重可达200 g/m<sup>2</sup>的厚质纸。



## 设置打印面的方向

根据所使用的纸盒，设置方向因纸张打印面而异。对于“信头纸”和“预打印纸”，请反向设置纸张。放置时打印面朝向以下所示方向。

纸盒	在正常状态下	设置信头纸或预打印纸或预打孔纸
纸盒1-2	正面朝上	正面朝下
手送纸盒	正面朝下	正面朝上

## 无法使用的纸张

- 花纹纸
- 标签纸
- 喷墨打印机的特殊纸张（高级纸、光泽纸、光面胶片等）
- 复写纸或热敏纸
- 粘合纸
- 带夹子的纸
- 带折痕的纸张
- 破损的纸
- 给油投影胶片
- 小于55 g/m<sup>2</sup>的薄纸
- 201 g/m<sup>2</sup>以上的厚质纸
- 形状不规则纸张
- 装订好的纸张
- 潮湿的纸张
- 卷曲的纸张
- 打印面或反面已在其它打印机或复合机设备打印过的纸张。
- 因吸湿而呈波纹形的纸
- 带褶皱的纸张
- 带灰尘的纸张

## 不推荐使用的纸张

- 热转印纸
- 穿孔纸



# 纸盒1

纸盒1中可最多装入250张（BP-M2322R/BP-M2522R）/500张（BP-M2822R/BP-M3122R）尺寸为A5R到A3的纸张。



如果装入与原先不同类型或尺寸的纸张，请务必检查“[纸盒设置（第1-28页）](#)”中的设置。错误的设置会影响到自动选择纸张操作。这样可能会造成打印失败，并且可能在错误的尺寸或类型的纸张上打印，或者卡纸。



请勿在纸盒上放置重物或向下按压纸盒。



## 要设置纸张类型或尺寸

按下 [功能] 键，然后在 [纸张尺寸设置] 或 [纸张类型设置] 中设置。

▶ [纸盒设置（第1-28页）](#)

1

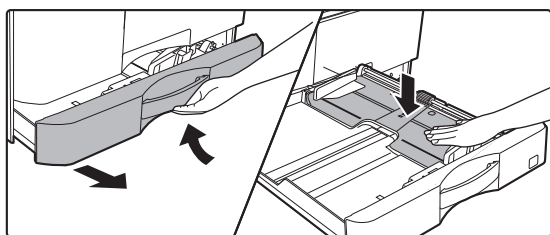

## 拉出纸盒。

轻轻地拉出纸盒直至其停住。  
对着压板中心下推，直到锁定到位。

2

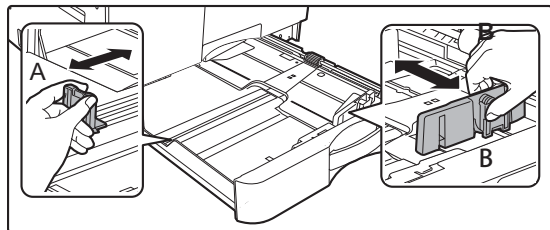

## 调整导纸板A和B，使其符合要装入纸张的纵向和横向尺寸。

导纸板A和B是可滑动的。挤压分页板杆，然后滑到所需的纸张尺寸。



3

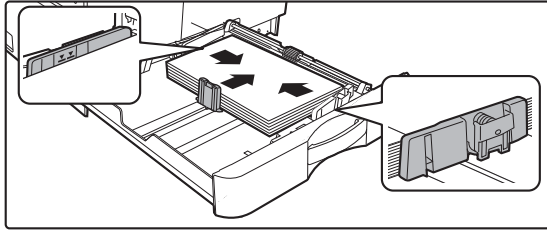
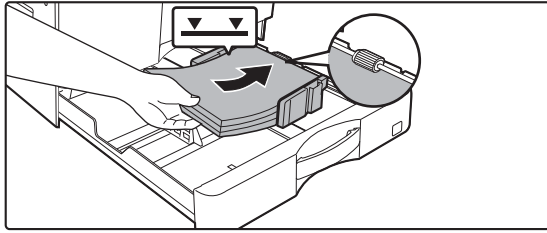

### 将纸张装入纸盒。

- 装入纸张时将打印面朝上放置。确保纸张叠放平直再装入。
- 将纸张放入纸盒右侧上的纸辊下方。

- 装入纸张后，关闭导板，将其调整到纸张宽度，导板A和B之间不留空隙。
- 不要如下所示装入纸张。



- 纸张叠放高度不得超过标志线。
- 不要加纸。

4

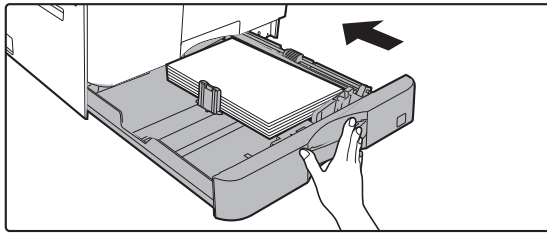

### 将纸盒轻轻推入机器。

将纸盒平稳地慢慢完全推入机器。  
强制插入纸张可能导致进纸歪斜和卡纸。



## 纸盒2（安装了单层纸盒时）

纸盒2中可最多装入500张尺寸为A5R到A3的纸张。



如果装入与原先不同类型或尺寸的纸张，请务必检查“[纸盒设置（第1-28页）](#)”中的设置。错误的设置会影响到自动选择纸张操作。这样可能会造成打印失败，并且可能在错误的尺寸或类型的纸张上打印，或者卡纸。



请勿在纸盒上放置重物或向下按压纸盒。



### 要设置纸张类型或尺寸

按下 [功能] 键，然后在 [纸张尺寸设置] 或 [纸张类型设置] 中设置。

▶ [纸盒设置（第1-28页）](#)

1

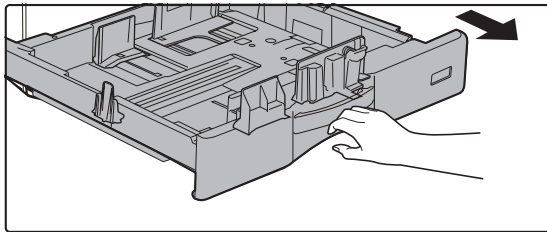

### 拉出纸盒。

轻轻地拉出纸盒直至其停住。

如需装纸，转至步骤3。如需装入不同尺寸的纸张，转至下一步骤。

2

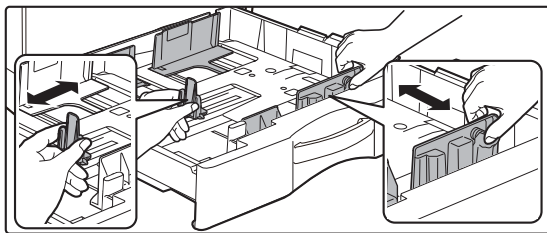

### 调整导纸板A和B，使其符合要装入纸张的纵向和横向尺寸。

导纸板A和B是可滑动的。挤压分页板杆，然后滑到所需的纸张尺寸。





3

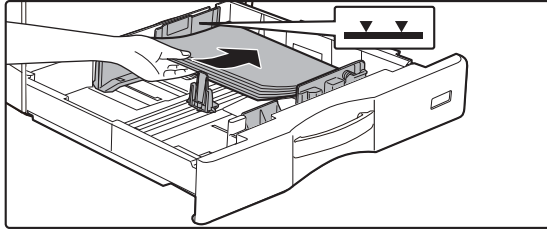

### 将纸张装入纸盒。

- 打开纸张包装，无须翻动直接将其装入。
- 装入纸张时将打印面朝上放置。纸张叠放高度不得超过标志线（最多500张）。



- 如果出现卡纸，将纸张翻过来和 / 或转个方向，然后重新装入。
- 如果纸张卷曲，消除此卷曲问题后再装入。
- 调整分隔板，使纸张与分隔板之间不留空隙。
- 不要加纸。
- 不要如下所示装入纸张。



4

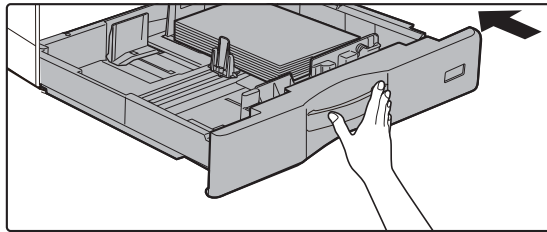

### 将纸盒轻轻推入机器。

将纸盒平稳地慢慢完全推入机器。  
强制插入纸张可能导致进纸歪斜和卡纸。



## 将纸张装入手送纸盒

手送纸盒可用于在普通纸、信封、标签页和其它特殊纸上打印。

该纸盒可装入最多100张（重量在106 g/m<sup>2</sup>至200 g/m<sup>2</sup>之间的厚质纸：30张）用于连续打印，就像其它纸盒的操作一样。



- 使用非标准的普通纸或非推荐投影胶片、光泽纸的特殊纸时，或在已经打印过纸张的反面上打印时，一次只装一张纸。一次放置多张纸将可能导致卡纸。
- 装入纸张前，将纸上的卷曲抚平。
- 要加纸，按下压板直到其锁定，取出手送纸盒中剩余纸张，将它们与要加入的纸张放在一起，然后重新放入手送纸盒。如果添加纸张而未取出余留纸张，可能发生卡纸。装入纸张超过指定张数或限制时，可能发生卡纸。
- 将纸张装入手送纸盒后，始终检查纸张类型和尺寸。

## 如何放置纸张

将纸张水平放置。

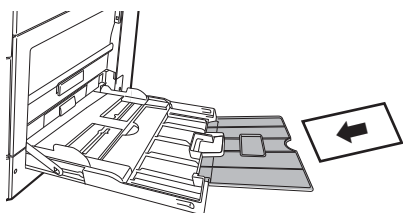

## 插入投影胶片



- 请使用推荐的投影胶片。
- 在手送纸盒中装入多张投影胶片时，装入前应翻动几次。
- 在投影胶片上打印时，请取出已打印过的胶片。如果允许在输出托盘上堆叠多张胶片，这几张可能粘在一起或卷曲。

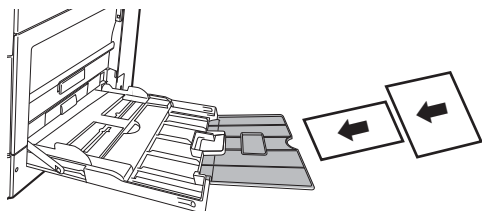



## 装入信封

将信封插入到手送纸盒中时，将其与如下所示方向的左侧对齐。  
只可以对信封正面进行打印或复印。将正面朝下放置。  
折叠封口，在折叠处做出折痕。

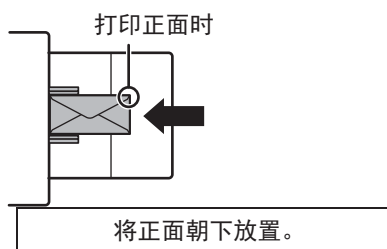
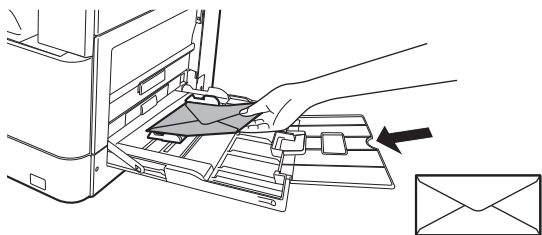

## 放置DL时

- 打开信封的封口。
- 放入时使封口在右侧。

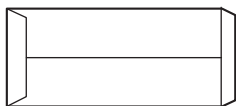

## 放入C4、C5或C6

- 合上信封的封口。
- 放入时使封口在反面。

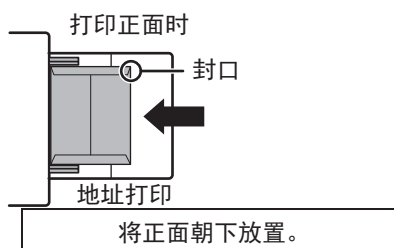
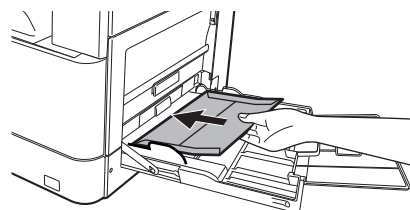



## 使用信封时的要点

- 不要对信封两面都打印。这可能会造成卡纸或者打印质量较差。
- 一些类型的信封有使用限制。有关更多信息，请咨询有资质的技术服务人员。
- 一些操作环境可能会造成信封褶皱、污迹、卡纸、墨粉定影效果不佳，或者机器故障。
- 由于封口的尺寸，可能会造成某些信封卡纸。
- 折叠信封的封口，在折叠处做出折痕。如果封口打开可能发生卡纸。
- 不要使用下列信封：
  - 带有金属条、塑料挂钩或丝带挂钩的信封
  - 用线密封的信封
  - 带开孔的信封
  - 有底衬的信封
  - 表面不均匀，用标题烫印或压纹装饰的信封
  - 双层信封，或者使用不干胶或其它合成材料进行密封的信封
  - 手制信封
  - 内有空气的信封
  - 有褶皱、折痕或已撕坏的信封

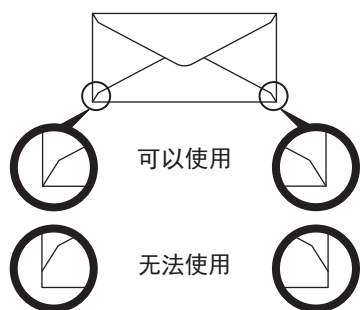

- 背面角部胶粘部位与角部边缘未对齐的信封不能使用，这可能会造成褶皱。
- 在信封四周10毫米的区域内不能保证打印质量。
- 如果信封某些部分上厚度有阶梯式变化，如在四层部分或者少于三层的部分，则不能保证打印质量。
- 对于封口处开胶的信封，则不能保证打印质量。

## 放置信封的注意事项

- 抚平卷曲
- 确保平整、无空气
- 确保四个折边压平（对于带封口的物件，三边）
- 在平面上对齐
- 如果允许在输出托盘上堆叠多张胶片，这几张可能粘在一起或卷曲。



## 使用标签页时的要点

- 有关更多信息，请联系经销商或最近的授权服务部门。
- 某些标签可能需要以指定的方向装入到手送纸盒。请按说明进行操作。  
如果已在标签上打印了形状，并且打印图象和预印的形状无法排成一行，请调整应用程序或打印机驱动程序以旋转打印图象。
- 请勿使用如下标签页类型。
  - 无胶粘剂或标签的标签页
  - 胶粘剂暴露的标签页
  - 机器不支持的指定进纸方向的标签页
  - 已经进纸或部分标签被移除的单张标签页
  - 包含多张的标签页
  - 不支持激光打印的标签页
  - 不能受热的标签页
  - 剥离纸已穿孔的标签页
  - 剥离纸带裂缝的标签页
  - 非标准标签页
  - 由于长期储存或其它原因导致胶粘剂恶化的标签页
  - 切口暴露剥离纸的标签页
  - 卷曲或变形的标签页
  - 撕裂或褶皱的标签页
  - 三张或更多的标签页

## 装纸

1

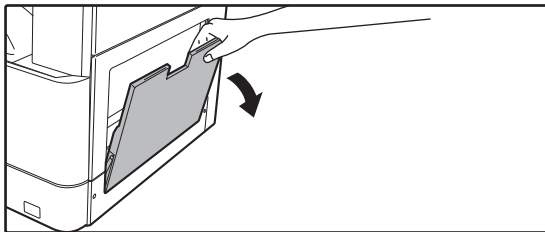

打开手送纸盒。

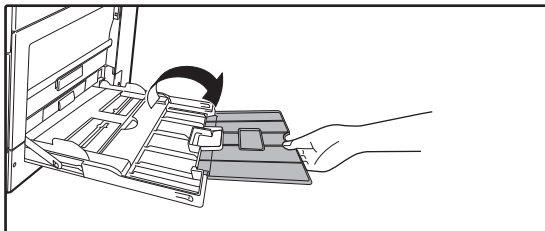

如果装入长度大于250毫米的纸张，请打开扩展托盘。



请勿在手送纸盒上放置重物或向下按压纸盒。

2

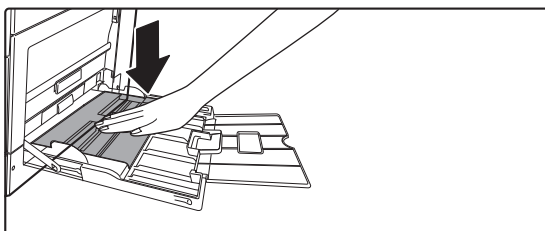

对着压板中心下推，直到锁定到位。



3

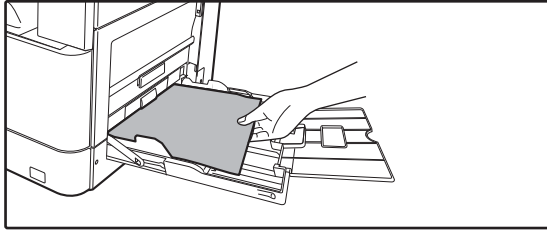

### 装入纸张时将打印面朝下放置。

沿着手送纸盒导板将纸完全慢慢插入手送纸盒直至其停住。用力插入纸张可能导致前边缘回折。插入的纸张太松可能导致进纸歪斜或者卡纸。

纸张数量不得超出最大数量。

4

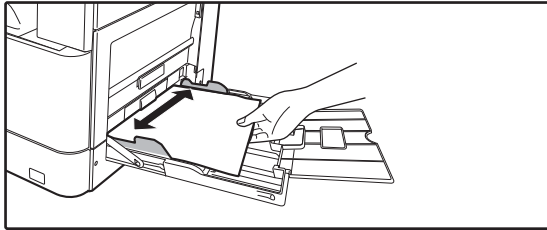

### 将手送纸盒导板正确设定至纸张的宽度。

调整手送纸盒导板，使其刚好接触装入的纸。



- 装入纸张时请勿强行按压纸张。可能发生卡纸。
- 如果手送纸盒导纸板设置得比纸张宽，应将导纸板向内侧移动直至与纸张宽度吻合。如导板设置得太宽，纸张可能会歪斜或起皱。
- **如何关闭手送纸盒。**  
取出手送纸盒中剩余的任何纸张，对着压板中心下推，直到锁定到位。锁定压板后，合上扩展托盘并合上手送纸盒。



# 纸盒设置

这些程序用于更改纸盒的纸张尺寸和类型设置以及纸盒自动切换。

## 更改纸盒的纸张尺寸设置

如果所装纸张的尺寸与显示屏上所示尺寸不同，按以下步骤更改纸盒的纸张尺寸设置。

复印、打印期间，或者出现卡纸时不能更改纸张尺寸设置。但是，如果机器没纸或者墨粉用完，在复印和打印期间可以更改纸张尺寸设置。

有关可以装入纸盒的纸张类型和尺寸的规格的信息，请参阅[适用的纸张类型（第1-15页）](#)。

按下 [功能] 键，然后按下 [▼] 或 [▲] 键以选择“纸张尺寸设置”。

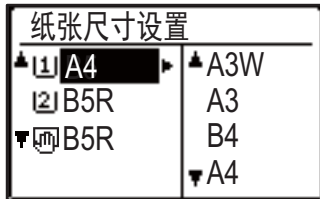

按下 [▼] 或 [▲] 键选择正在更改纸张尺寸的纸盒。按下 [▶] 键并按下 [▼] [▲] 键，选择纸张尺寸。  
按下 [OK] 键。



[1]: 显示纸盒“1”。

[2]: 显示纸盒“2”。

[手送]: 显示手送纸盒。

有关纸盒和纸盒编号，请参阅[各纸盒中可放置的纸张类型（第1-17页）](#)。

## 禁用（启用）纸盒自动切换

当纸盒自动切换启用且复印或打印期间纸张用完时，如果有其他纸盒的纸张尺寸和类型相同，该任务将继续使用该纸盒的纸张。（使用手送纸盒时，此功能不可用。）

此功能默认启用。要禁用此功能，请按以下步骤操作。

按下 [功能] 键，选择“纸张尺寸设置”，然后反复按下 [▼] 键，直到出现“纸盒自动切换”。



如果选择“开（手送纸盒除外）”，将使用除了手送纸盒之外的纸盒中的纸张。



## 更改纸盒的纸张类型

要更改纸盒的纸张类型设置，请按以下步骤操作。

按下 [功能] 键，选择“纸张类型设置”，使用 [▼] 或 [▲] 键选择纸盒，然后按下 [OK] 键。选择所需的纸张类型，然后按下 [OK] 键。

有关可以装入纸盒的纸张类型和尺寸的规格的信息，请参阅[适用的纸张类型](#)（第1-15页）。







# 如何放置原稿

## 根据原稿的类型和状态选择放置原稿的步骤

根据原稿的类型和状态使用原稿台或送稿器。按照说明选择放置原稿的方法。

要将原稿放在送稿器中，请参阅“[送稿器（第1-30页）](#)”。

要将原稿放在原稿台上，请参阅“[原稿台（第1-32页）](#)”。

## 送稿器

本节将介绍如何将原稿放入送稿器。



- 向送稿器托盘插入原稿前，务必去除装订钉或纸夹。
- 如果原稿上附有修正液、墨水或粘胶形成的湿斑，请待原稿晾干后再复印。否则，可能会弄脏机器内部或原稿台。
- 不要使用下列原稿。否则可能造成原稿卡纸和沾污。  
投影胶片或用于备份复印的其它透明材料、描图纸、复写纸、热敏纸或用热转印墨水打印的原稿，均不能从送稿器送入。  
通过送稿器送入的原稿应完好无损、无褶皱、无折痕、无不紧密粘合、无切割洞等。对于有多个孔的原稿，除两孔、三孔、四孔或四孔宽原稿外，其它打孔原稿可能不能正确送入机器。
- 在使用打孔原稿时，原稿上的打孔边应远离送稿器托盘的进稿缝位置。使用 [原稿] 指定原稿的方向。

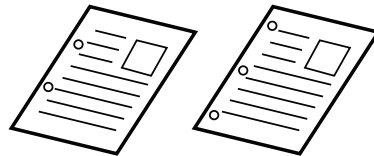
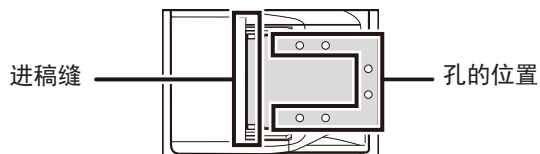



## 允许的原稿尺寸

最小原稿尺寸	最大原稿尺寸
<b>标准尺寸</b> 210 mm (纵向) × 148 mm 或 A5 <b>非标准尺寸</b> (可手动指定的最小尺寸) 131 mm (纵向) × 140 mm (横向)	<b>标准尺寸</b> 297 mm (纵向) × 420 mm (横向) 或 A3 <b>非标准尺寸</b> (可手动指定的最大尺寸) 复印模式 / 扫描模式: 297 mm (纵向) × 432 mm (横向)

原稿为非标准尺寸时，请参阅以下对您所使用模式的说明。

- ▶ 复印：“[指定原稿尺寸 \(第2-12页\)](#)”
- ▶ 扫描：“[基本发送步骤 \(第4-5页\)](#)”

## 允许的原稿重量

单面扫描：50 至 128 g/m<sup>2</sup>

双面扫描：50 至 105 g/m<sup>2</sup>

薄纸（单面）：35 至 49 g/m<sup>2</sup>

扫描35 g/m<sup>2</sup>至49 g/m<sup>2</sup>的原稿，请使用特殊模式中的“慢扫描模式”。不使用“慢扫描模式”时尝试扫描可能导致原稿卡纸。启用“慢扫描模式”时，原稿的双面扫描不能使用。

1

确保原稿台上没有原稿。

2

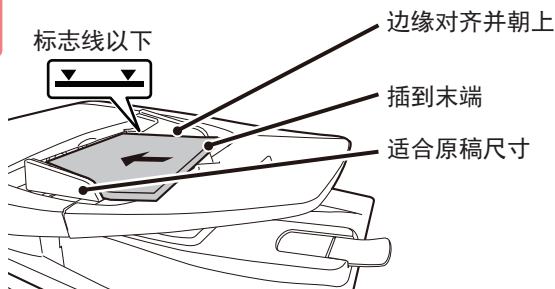

### 放置原稿。

最多可装入100张原稿。

在送稿器上完成扫描后，请从原稿输出托盘上取出原稿。



# 原稿台

本节介绍了在原稿台上放置原稿的步骤。



- 请慢慢关闭送稿器。猛然合上可能会损坏送稿器。
- 关闭送稿器时小心不要夹到手指。

## 允许的原稿尺寸

### 最大原稿尺寸

#### 标准尺寸

297 mm (纵向) × 420 mm (横向) 或 A3

#### 非标准尺寸

297 mm (纵向) × 432 mm (横向)

原稿为非标准尺寸时，请参阅以下对您所使用模式的说明。

- ▶ 复印：“[指定原稿尺寸 \(第2-12页\)](#)”
- ▶ 扫描：“[基本发送步骤 \(第4-5页\)](#)”

1

打开送稿器。

2

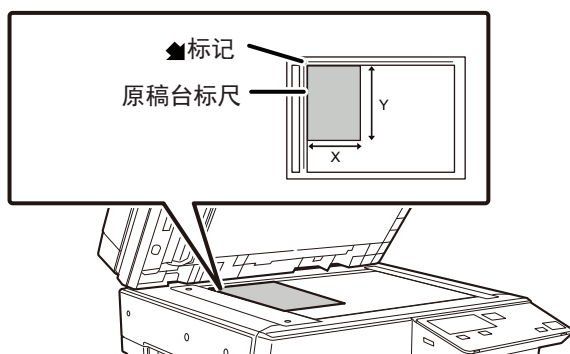

装入纸张时将打印面朝下放置。

将原稿正面朝下放置并将原稿左上角与原稿台左后侧（ 标记顶部）对齐。

3

关闭送稿器。

放置原稿后，关闭送稿器。如果送稿器保持打开，原稿的外侧部分将会复印成黑色，从而过多消耗墨粉。



如果原稿上附有修正液、墨水或粘胶形成的湿斑，请待原稿晾干后再复印。否则，可能会弄脏机器内部或原稿台。



# 维护

本节介绍如何检查总使用页数或剩余墨粉，调节显示屏对比度，清洁机器和更换墨粉盒。

## 检查总输出页数和剩余墨粉

要检查复印和打印模式下总输出页数，在机器处于待机状态时按住 [复印] 键 (  )。按住此按键时将显示计数。总输出页数可以用作清洁参考。当总输出页数超过“99,999,999”时，计数恢复“0”。

墨粉量显示在屏幕底部。

总使用页数	57,600
墨粉剩余量 (%)	 100-75



- 也可以通过在功能菜单屏幕上按下 [功能] 键并选择“总使用页数”进行查看。
- 每输出一张双面纸计两页。
- 空白复印件和空白打印件也计算在内。
- 如果双面打印任务的最后一页为空白，不计在内。

## 调整显示屏对比度

显示屏对比度可以如下所述进行调节。

1

按下 [功能] 键。  
显示“特殊功能”屏幕。

2

使用 [▼] 或 [▲] 键选择“显示屏对比度”。

3

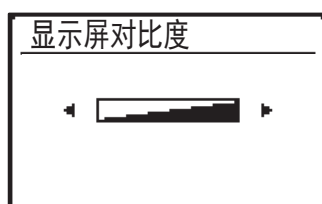

按下 [OK] 键。  
显示“显示屏对比度”屏幕。

4

使用 [◀] 或 [▶] 键调整对比度。  
要将对比度恢复成默认设置，按下 [C] 键。

5

按下 [OK] 键。  
返回至初始屏幕。



# 常规维护

为了确保机器能持续提供高质量性能，请定期清洁机器。



不要使用可燃性喷雾剂来清洁机器。如果喷雾剂中气体与机器内部的灼热的电气组件或定影组件接触，则可能会导致火灾或触电。



- 不要使用稀释剂、苯或类似挥发性清洁剂来清洁机器。这样可能会使外壳分解或褪色。
- 用柔软的布轻轻拭去操作面板上带镜面抛光（如右图）区域的灰尘。如果使用的布较粗糙或摩擦的用力过度，可能损坏表面。带镜面抛光的区域是  区域。

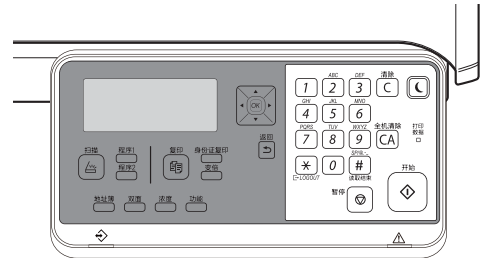

## 清洁原稿台和送稿器

如果原稿台或原稿盖板海绵垫变脏，这些脏迹会在被扫描的图象中显示为脏点、彩色线条或白色线条。随时保持这些零件清洁。

如有必要，可用水或少量中性清洁剂将布弄湿。擦完后，再用洁净的干布擦干。

图象中发现异常线条的示例

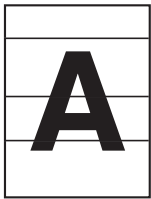

黑色线条



白色线条

原稿台

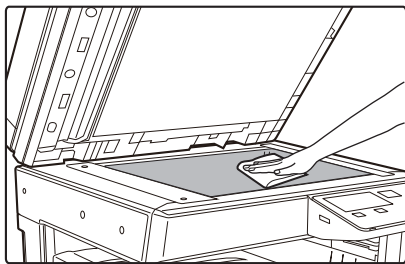

原稿盖板海绵垫

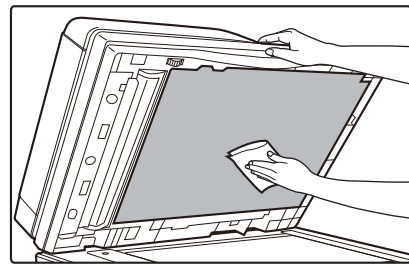



## 扫描区域

用送稿器时，如果被扫描的图象中出现有黑色线条或白色线条，请清洁扫描区域（即原稿台旁狭长玻璃表面）。

1

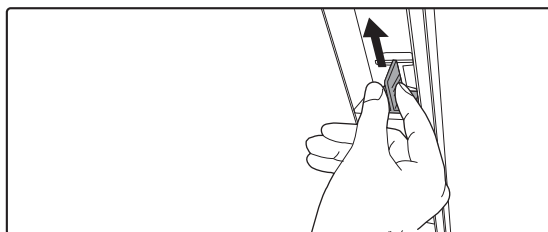

打开送稿器，并取出玻璃清洁器。

2

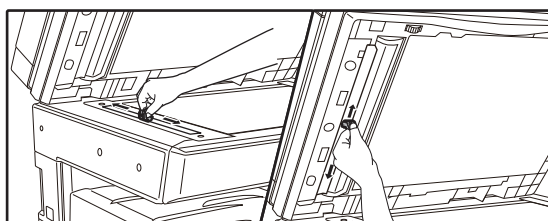

用玻璃清洁器清洁原稿台的原稿扫描区域。

3

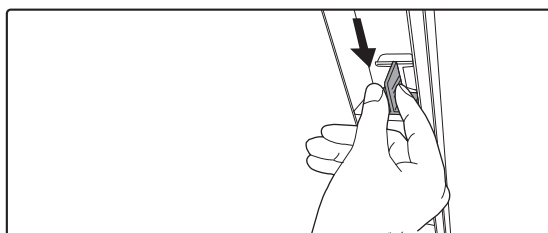

将玻璃清洁器放回原位。



## 清洁手送送纸辊

如果从手送纸盒送入信封或厚质纸时常常卡纸，请用一块用水弄湿的洁净软布擦拭送纸辊的表面。

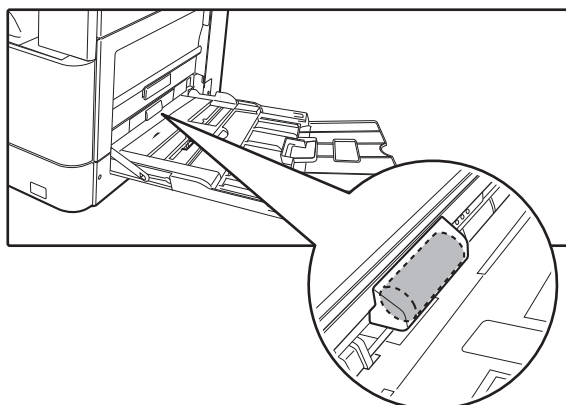

## 清洁送纸辊

如果在使用送稿器时扫描原稿上出现线条或其它污渍，请用一块用水弄湿的洁净软布擦拭送纸辊的表面。

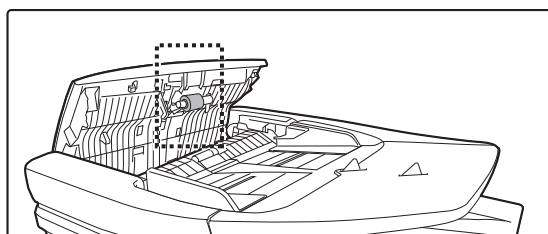



# 更换墨粉盒

一直到出现“请更换墨粉盒。”信息后更换墨粉盒。在手边应存放一套墨粉盒，这样在墨粉用尽时可以尽快更换墨粉盒。

## 更换信息

墨粉较少。  
(不要更换墨粉盒直到用尽时)

显示该信息时，请准备进行更换的墨粉盒。



如果继续打印，会出现以下信息。当该信息出现时，准备一个墨粉盒进行更换。在这种状态下，打印可以进行。但是这条信息在打印过程中不会出现。

请更换墨粉盒。

可以复印。		1
⋮	A4	▲ 原稿尺寸
■ 目	A4 纸盒 1	纸张
■ 浓度	⊗ AUTO	输出
■ 100%		▼ 程序



如果你继续使用机器，会出现以下信息，当墨粉用完时开始指示灯熄灭。

一旦机器进入这种状态，直到更换墨粉盒打印才可以继续。

请更换墨粉盒。

请更换墨粉盒。

1

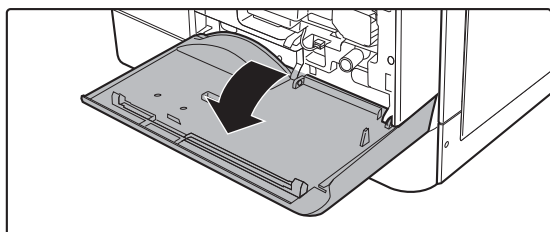

打开前盖板。





2

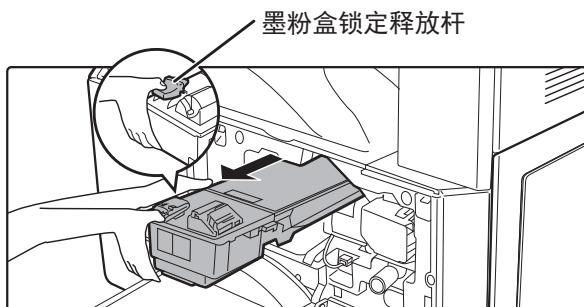

按下墨粉盒锁定释放杆的同时拉出墨粉盒。

拉出墨粉盒时，将另一只手放在墨粉盒的凹槽处。

3

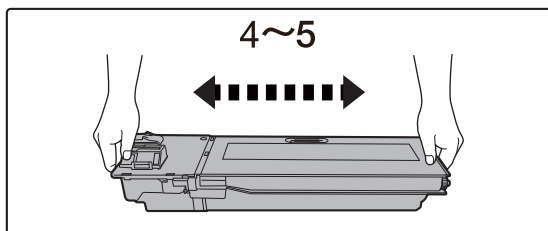

从包装中取出新的墨粉盒并水平摇晃四或五次。

4

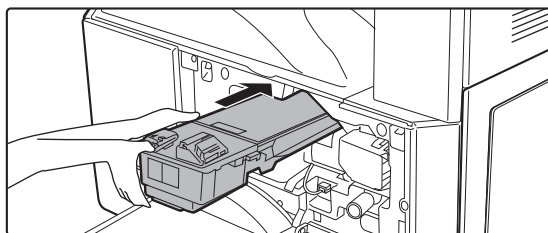

按住锁定释放杆，沿着导槽插入墨粉盒，直至锁定就位。

如果墨粉盒上有污渍或灰尘，在装入之前将其清除。

5

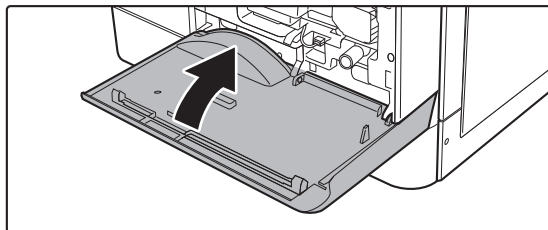

关闭前盖板。

更换墨粉盒后，机器自动进入图象调整模式。出现这情况时请勿打开前盖板。



- 不要将墨粉盒丢入火中。因为墨粉可能会飞溅，造成人员烫伤。
- 请将墨粉盒放在远离儿童的地方。
- 如果墨粉盒竖直存放，墨粉可能会变硬以至失效。存放墨粉盒时应始终横放。
- 如果所用墨粉盒是非推荐的类型，机器可能达不到最佳工作状态，其性能也可能不会完全发挥，同时机器有可能被损坏。务必使用推荐的墨粉盒。



- 维护人员将会收回这些使用过的墨粉盒。
- 要查看剩余墨粉的大概存量（用%表示），请在打印中或待机模式中按住 [复印] 键。当百分比降至“25-0%”时，应在墨粉用尽前准备墨粉盒以便更换。



# 输入文本

本节介绍如何输入与编辑快速拨号号码名称字符、快速拨号号码和分组键以及帐号名称、程序名称和地址清单的搜索字符。

## 可输入的字符

### 名称可输入的字符

可输入以下字符：

- 一个名称可输入最多36个字符。  
但是，帐号名称或发件人名称最多可输入18个字符。
- 大写字母、小写字母、数字、特殊字符、符号。

### 搜索字符可使用的字符

可使用以下字符：

- 搜索字符可输入最多10个字符。
- 大写字母、小写字母、数字、特殊字符。



- 搜索字符通常是收件人名称的前10个字符。
- 保存和使用自动拨号键和号码时使用搜索字符。
- 当收件人名称包含符号时，符号不能保存为搜索字符。
- 搜索字符可以编辑。



通过按下操作面板上的数字键输入字符。使用每个数字键输入的字母如下所示。



可输入的字符		
键	名称可输入的字符	搜索字符可使用的字符
1	1个空格	1个空格
2	a b c 2 A B C	a b c 2 A B C
3	d e f 3 D E F	d e f 3 D E F
4	g h i 4 G H I	g h i 4 G H I
5	j k l 5 J K L	j k l 5 J K L
6	m n o 6 M N O	m n o 6 M N O
7	p q r s 7 P Q R S	p q r s 7 P Q R S
8	t u v 8 T U V	t u v 8 T U V
9	w x y z 9 W X Y Z	w x y z 9 W X Y Z
*	* } { [ ? > = ; : , + ) ( ' & % \$ % ! ' _ - . @ #	
0	0	0
#	用于输入特殊字符。	用于输入特殊字符。



要使用同一个按键连续输入两个字符，输入第一个字符后按下 [▶] 键移动光标。

示例：输入“ab”（当直接输入E-mail地址时）

按一下 [2] 键，按一下 [▶] 键移动光标，然后按两下 [2] 键。



# 复印

## 将机器作为复印机使用前

复印模式 .....	2-2
复印顺序 .....	2-3
选择复印时的纸盒 .....	2-4

## 复印的基本步骤

复印 .....	2-5
• 使用送稿器复印 .....	2-5
• 使用原稿台复印 .....	2-6
• 取消复印任务 .....	2-6
自动双面复印 .....	2-7
更改浓度和原稿类型 .....	2-8
• 复印浓度和原稿类型的自动调整 .....	2-8
• 复印浓度和原稿类型的手动调整 .....	2-8
放大 / 缩小 .....	2-10
指定原稿尺寸 .....	2-12
使用手送纸盒复印 .....	2-14
• 指定手送纸盒上所装入纸张的类型和尺寸 .....	2-14

## 便捷的复印功能

输出 .....	2-16
• 复印图象自动旋转（旋转复印） .....	2-16
• 整理设置 .....	2-17
• 身份证复印 .....	2-19

## 特殊模式

将多页原稿复印在一张纸上（二合一 / 四合一复印） .....	2-20
扫描薄原稿（慢扫描模式） .....	2-22
将卡片的正反面作为一页复印（卡片制作 / 身份证复印） .....	2-23
调整图象的锐度（锐度） .....	2-24
通过调亮或调暗原稿的亮光区来调整背景（背景调整） .....	2-25

## 程序

常用设置（程序） .....	2-26
• 保存程序 .....	2-26
• 变更程序 .....	2-27
• 删除程序 .....	2-28
• 使用程序 .....	2-28



# 将机器作为复印机使用前

## 复印模式

按下操作面板上的 [复印] 键 (  ) 可切换至复印模式。

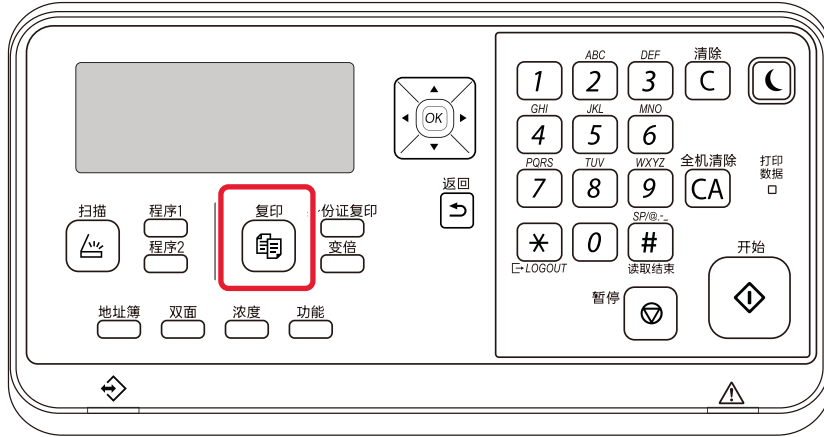



# 复印顺序

本节介绍复印的基本步骤。按照如下所示顺序依次选择设置，从而确保平稳的复印操作。有关选择设置的详细步骤，参阅本章中每个设置的相关说明。

1

## 切换至复印模式。

▶ [复印模式（第2-2页）](#)

2

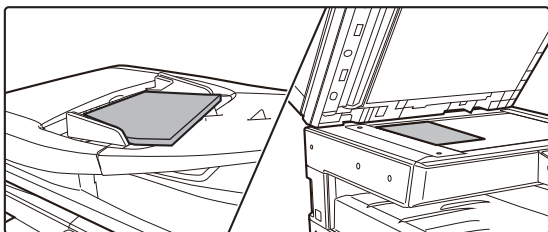

## 放置原稿。

将原稿置于送稿器托盘中或原稿台上。

▶ [送稿器（第1-30页）](#)

▶ [原稿台（第1-32页）](#)

3

## 选择功能。

指定原稿扫描尺寸、浓度、分辨率等。  
如有需要，可以参考下列功能进行设置。

- 纸张 ▶ [第2-4页](#)
- 双面复印 ▶ [第2-7页](#)
- 浓度 ▶ [第2-8页](#)
- 复印倍率 ▶ [第2-10页](#)
- 原稿 ▶ [第2-12页](#)
- 输出 ▶ [第2-17页](#)
- 身份证复印 ▶ [第2-19页](#)
- 多合一 ▶ [第2-20页](#)
- 慢扫描模式 ▶ [第2-22页](#)
- 卡片制作 ▶ [第2-23页](#)
- 锐度 ▶ [第2-24页](#)
- 背景调整 ▶ [第2-25页](#)

4

## 按下 [开始] 键开始复印。

仅复印一套时，不需要指定复印份数。



- 若要取消所有设置，按下 [CA] 键。  
按下 [CA] 键时，所有选择的设置被清除，并且您将返回至初始屏幕。
- 若要取消复印任务，按下 [C] 键或 [CA] 键。如果按下 [C] 键，复印设置将保留。如果按下 [CA] 键，设置将被取消。如果在复印过程中按下 [暂停] 键 (⏸)，将显示一个确认屏幕，询问您是否想要取消复印任务。



- **要进行两套或多套复印：**  
按份数键以指定份数。



## 选择复印时的纸盒

要切换使用的纸盒以使用手送纸盒或纸盒2（如已安装）时，在复印模式的初始屏幕的右侧菜单上，选择“纸张”，然后按下 [OK] 键。

每按一次 [OK] 键，所选纸盒均会发生变化，变化顺序为纸盒1→纸盒2→手送纸盒。

有关将纸张装入纸盒的详细信息，请参阅[纸盒1](#)（第1-19页）、[将纸张装入手送纸盒](#)（第1-23页）。

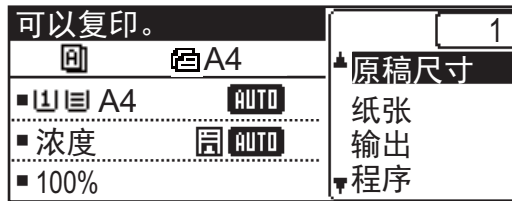

- 如果复印过程中所选纸盒中纸张用完，而另一纸盒中有相同尺寸和类型的纸张，则会自动选择此纸盒，继续进行复印。
- **如果复印模式的初始屏幕没有显示“可以复印。”信息**  
如果在系统设置下正在打印清单，将无法复印。等待，直到清单打印完成，然后开始复印。



- **更改默认纸盒设置**  
在 [系统设置] (管理员) → [复印] → [默认纸盒设置] 中更改默认纸盒。
- **启用或禁用自动选纸**  
在 [系统设置] (管理员) → [复印] → [纸张自动选择设置] 中选择设置。  
当此设置启用时，将自动选择纸张尺寸与原稿相同的纸盒。





# 复印的基本步骤

## 复印

### 使用送稿器复印

1

请将原稿放在送稿器托盘上。

▶ [送稿器](#)（第1-30页）



在送稿器中，所放原稿的尺寸会被自动检测。

2

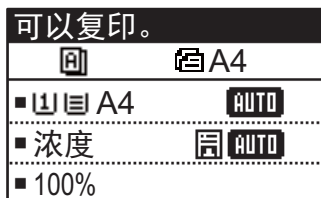

检查想要用于复印的纸张（纸盒），然后按想要选择的任意设置按键。

- 纸张 ▶ [第2-4页](#)
- 双面复印 ▶ [第2-7页](#)
- 浓度 ▶ [第2-8页](#)
- 复印倍率 ▶ [第2-10页](#)
- 原稿 ▶ [第2-12页](#)
- 输出 ▶ [第2-17页](#)
- 身份证复印 ▶ [第2-19页](#)
- 多合一 ▶ [第2-20页](#)
- 慢扫描模式 ▶ [第2-22页](#)
- 卡片制作 ▶ [第2-23页](#)
- 锐度 ▶ [第2-24页](#)
- 背景调整 ▶ [第2-25页](#)

3

按下 [开始] 键开始复印。

仅复印一套时，不需要指定复印份数。



要进行两套或多套复印：  
按份数键以指定份数。



## 使用原稿台复印

1

将原稿置于原稿台上。

▶ [原稿台](#) (第1-32页)



在原稿台上，所放原稿的尺寸不会被自动检测。要使用原稿台复印时，必须手动指定原稿的尺寸。

▶ [指定原稿尺寸](#) (第2-12页)

2

可以复印。

	A4
▪	A4 <b>AUTO</b>
▪ 浓度	<b>AUTO</b>
▪ 100%	

检查想要用于复印的纸张（纸盒），然后按想要选择的任意设置按键。

- 纸张 ▶ [第2-4页](#)
- 双面复印 ▶ [第2-7页](#)
- 浓度 ▶ [第2-8页](#)
- 复印倍率 ▶ [第2-10页](#)
- 原稿 ▶ [第2-12页](#)
- 输出 ▶ [第2-17页](#)
- 身份证复印 ▶ [第2-19页](#)
- 多合一 ▶ [第2-20页](#)
- 慢扫描模式 ▶ [第2-22页](#)
- 卡片制作 ▶ [第2-23页](#)
- 锐度 ▶ [第2-24页](#)
- 背景调整 ▶ [第2-25页](#)

3

按下 [开始] 键开始复印。

仅复印一套时，不需要指定复印份数。



要进行两套或多套复印：

按份数键以指定份数。

## 取消复印任务

若要取消复印，按下 [C] 键或 [CA] 键。当按下 [C] 键时，会维持复印设置，当按下 [CA] 键时，复印设置全部删除。当在复印过程中按下 [暂停] 键 ( ) 时，将显示确认屏幕，询问是否取消复印。



# 自动双面复印

机器能够执行以下类型的自动双面复印。复印时，机器将自动翻转原稿和纸张，方便您进行双面复印。

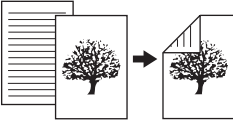
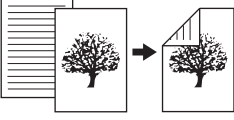
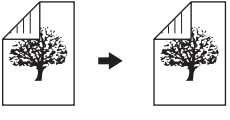
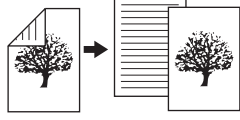
原稿→纸张		可用纸张
原稿台	<p>单面原稿→双面</p> 	<p>A3、B4、A4、A4R、B5、B5R、A5R、8K、16K、16KR                      (11 x 17、8-1/2 x 14、8-1/2 x 13-1/2、8-1/2 x 13-2/5、8-1/2 x 13、8-1/2 x 11、8-1/2 x 11R、5-1/2 x 8-1/2R)</p>
送稿器	<p>单面原稿→双面</p>  <p>双面原稿→双面</p>  <p>双面原稿→单面</p> 	<p>A3、B4、A4、A4R、B5、B5R、A5R、8K、16K、16KR                      (11 x 17、8-1/2 x 14、8-1/2 x 13-1/2、8-1/2 x 13-2/5、8-1/2 x 13、8-1/2 x 11、8-1/2 x 11R、5-1/2 x 8-1/2R)</p>

要切换到双面复印屏幕，在显示复印模式初始屏幕的情况下，按下操作面板上的 [ 双面 ] 键。



使用 [ ▼ ] [ ▲ ] 键选择 “单面→双面”、“双面→双面” 或 “双面→单面”，然后按下 [ OK ] 键。  
 当扫描原稿台上的原稿时，扫描正面后按下 [ 开始 ] 键，在原稿台上翻转原稿，然后按下 [ 开始 ] 键。开始双面复印。

要更改纸张正反面复印图象的方向，使用 [ ◀ ] [ ▶ ] 键将 “双面方向切换” 设置为 “开”。

纵向原稿

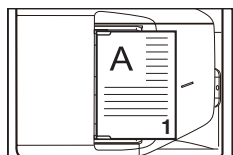
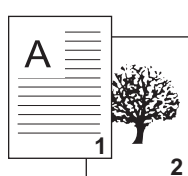

所放原稿的方向

使用双面方向切换



正反面图象的顶部和底部相反。

不使用双面方向切换



正反面图象的顶部和底部相同。



# 更改浓度和原稿类型

## 复印浓度和原稿类型的自动调整

默认状态下执行复印浓度自动调整，从而根据所需复印的原稿自动调整复印浓度等级和原稿类型。（显示 [AUTO]。）

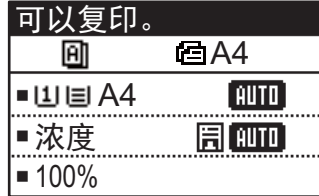

### 要更改默认浓度：

在“系统设置（管理员）中，选择 [复印] → [默认浓度]。

## 复印浓度和原稿类型的手动调整

本节介绍了如何根据要复印原稿选择原稿类型或者手动调整复印浓度。



### 要更改默认浓度：

在“系统设置（管理员）中，选择 [复印] → [默认浓度]。

1

### 按下 [浓度] 键。

▶ [复印模式（第2-2页）](#)

2



### 选择原稿类型。

使用 [▼] [▲] 键选择原稿类型。

有三种浓度模式：“文字”、“文字 / 打印照片”、“照片”。

### 原稿类型选择键

- 文字 ..... 为常规的文字文件使用本模式。
- 文字 / 打印照片 ..... 复印同时包含文字和打印照片的原稿，如杂志或目录，使用本模式可实现最佳的浓度平衡。
- 照片 ..... 使用此模式来复印照片。



3

### 调整所选原稿类型的浓度。

将浓度设置为“自动”或“手动”（5个等级）。如果需要，使用 [◀] [▶] 键调整浓度。



为“浓度 / 原稿类型”选择 [文字] 时的浓度等级

1至2: 诸如报纸等深色原稿

3: 普通浓度的原稿

4至5: 用铅笔书写的原稿或浅色文本

4

### 按下 [OK] 键。



## 放大 / 缩小

放入原稿，按下操作面板上的 [变倍] 键切换至倍率选择屏幕。

从25%至400%中指定倍率：预设倍率 / 缩放。

(使用送稿器时，缩放复印倍率范围是25%至200%。)

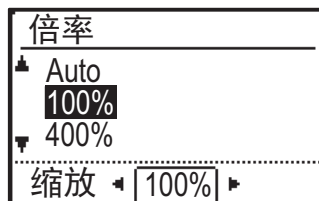

1

按下 [变倍] 键。

▶ [复印模式 \(第2-2页\)](#)

2

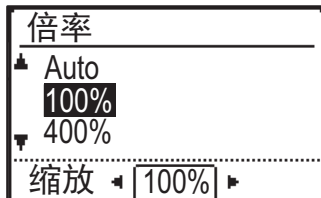

选择倍率。

使用 [▼] [▲] 键选择倍率。

3

要以1%的增量设置倍率，使用 [◀] [▶] 键设置数值。

4

按下 [OK] 键。



## 自动倍率选择

本节介绍了当手动更改纸盒以在与原稿不同尺寸的纸张进行复印时，如何自动选择符合纸张尺寸的倍率。



对于非标准尺寸的原稿，必须输入其尺寸，以便使用倍率自动选择功能。



**要设置自动倍率选择：**

在“功能”键中，选择 [系统设置]（管理员）→ [复印] → [倍率自动选择]。

1

### 手动选择纸盒，然后放置原稿。

将原稿置于送稿器托盘中或原稿台上。

- ▶ [选择复印时的纸盒（第2-4页）](#)
- ▶ [送稿器（第1-30页）](#)
- ▶ [原稿台（第1-32页）](#)

2

### 按下 [变倍] 键。

3

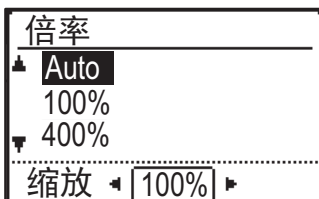

### 使用 [▼] [▲] 键选择“Auto”，然后按下 [OK] 键。

放大 / 缩小倍率根据设置的原稿尺寸和所选纸张尺寸自动选择。  
倍率显示区将显示自动所选倍率。



## 指定原稿尺寸

若要指定所显示尺寸以外的原稿尺寸，从右侧菜单上选择“原稿尺寸”。



- 扫描原稿前设置原稿方向和尺寸。
- 若要指定所显示尺寸以外的原稿尺寸，从右侧菜单上选择“原稿尺寸”。
- 当在系统设置中“指定原稿尺寸”选择了“没有指定”，原稿将根据所选择纸盒的纸张尺寸来扫描。

### 原稿的方向

如下图所示放置原稿。

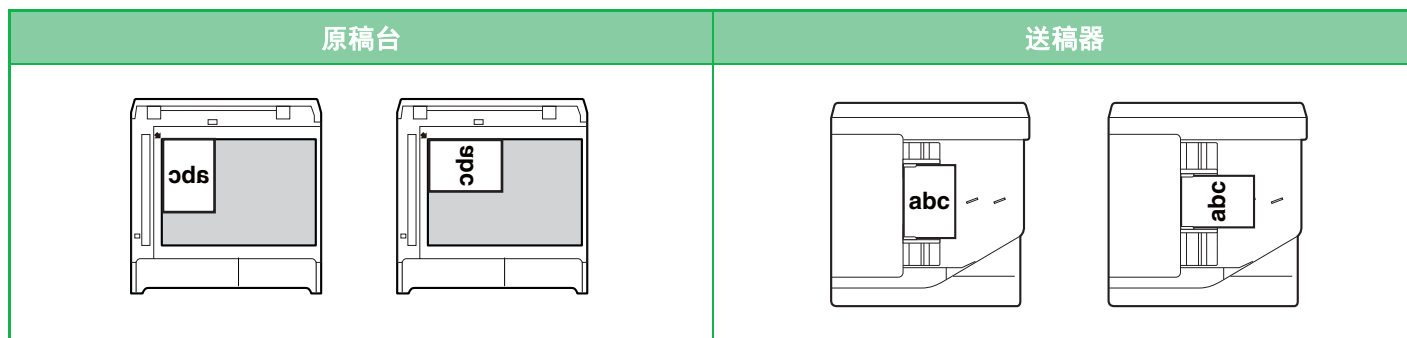

### 指定原稿尺寸

1

在复印模式初始屏幕的右侧菜单中选择“原稿尺寸”，然后按下 [OK] 键。

2

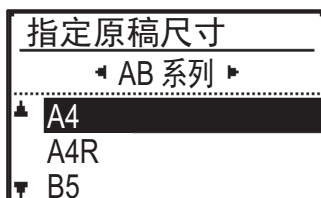

使用 [◀] [▶] 键选择英寸系或AB系。

3

使用 [▼] [▲] 键选择尺寸。

针对标准原稿尺寸，选择原稿尺寸，按下 [OK] 键，并指定原稿尺寸。  
在初始屏幕的原稿尺寸栏中会显示设置的原稿尺寸。  
若使用特殊原稿尺寸，转至步骤4。

4

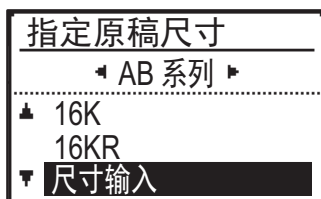

针对特殊原稿尺寸，选择“尺寸输入”，然后按下 [OK] 键。





5

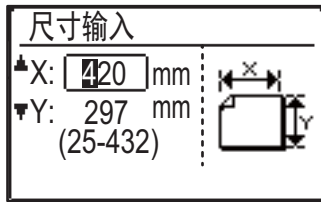

指定原稿尺寸。

- (1) 使用 [▼] 或 [▲] 键选择 “X” (宽度)。
- (2) 使用 [◀] 或 [▶] 键输入宽度，然后对长度 (Y) 执行相同的操作。
- (3) 按下 [OK] 键。

原稿尺寸已设置。在初始屏幕的原稿尺寸栏中会显示 “自定义”。



# 使用手送纸盒复印

除了普通纸外，手送纸盒还使您可以在投影胶片、信封和其它特殊纸张上复印。



有关可装入手送纸盒中纸张的详细信息，请参阅“[适用的纸张类型（第1-15页）](#)”。有关手送纸盒装入纸张的注意事项，请参阅“[将纸张装入手送纸盒（第1-23页）](#)”。

## 指定手送纸盒上所装入纸张的类型和尺寸

1

### 在手送纸盒中装入纸张。

当在手送纸盒中装入纸张时，显示“纸张类型设置”。

如果纸张已装入手送纸盒并且您希望使用手送纸盒，按下 [功能] 键，选择“纸张尺寸设置”或“纸张类型设置”并按下 [OK] 键。



- 当禁用“纸张尺寸设置”中的“手送纸盒设置”，“纸张类型设置”不会自动显示。
- 当在系统设置中启用“禁止设置纸张尺寸”时，无法更改“纸张尺寸设置”。

2

### 纸张类型设置 (g/m<sup>2</sup>)

▲ 普通纸 1 (60-89)
普通纸 2 (90-105)
▼ 厚质纸 1 (106-176)
[OK]: 设置完成

### 选择用于手送纸盒的纸张类型。

用 [▼] [▲] 键选择纸张类型。完成时，按下 [OK] 键。



### 要使用信封

用 [▼] [▲] 键选择要使用的信封尺寸并按下 [OK] 键。  
信封尺寸已设。“信封”显示在初始屏幕的纸张尺寸区域。

3

### 纸张尺寸设置

▲ A4	▶ A3
▼ A4	B4
	A4
	▼ A4R

### 选择用于手送纸盒的纸张尺寸。

用 [▼] [▲] 键选择纸张尺寸。如果纸张为标准尺寸，选择纸张尺寸，按下 [OK] 键并指定纸张尺寸。

指定的纸张尺寸显示在初始屏幕的纸张尺寸区域。

当按下 [功能] 键设置“纸张尺寸设置”时，按下 [OK] 键显示屏会返回到初始屏幕。



### 要使用特殊纸张尺寸

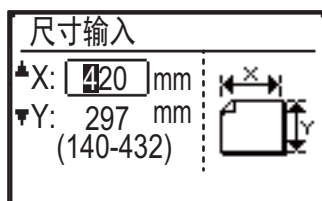

- (1) 选择“mm”或“inch”并按下 [OK] 键。
- (2) 用 [▼] [▲] 键选择“X”（水平）或“Y”（垂直）。
- (3) 用 [◀] [▶] 键分别指定尺寸。  
在“mm”中，以1 mm为单位指定尺寸。  
在“inch”中，以1/8 inch为单位指定尺寸。
- (4) 按下 [OK] 键。  
纸张尺寸已设。“自定义”显示在初始屏幕的纸张尺寸区域。



# 便捷的复印功能

## 输出

### 复印图象自动旋转（旋转复印）

如果原稿和纸张方向不同，原稿图象将自动旋转90度，从而与纸张方向匹配。

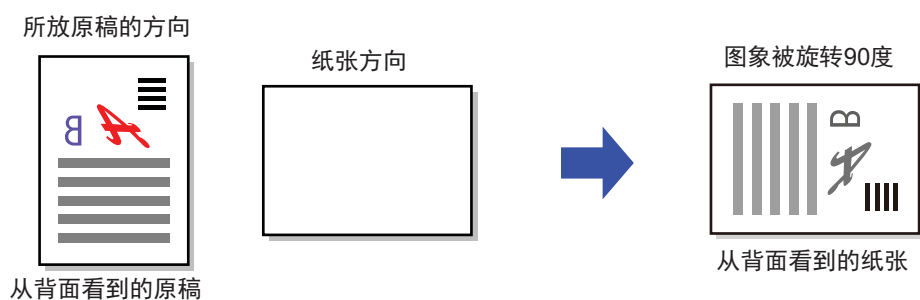

- 要使用该功能，必须启用纸张自动选择或倍率自动选择。
- 如果直接输入原稿尺寸或启用卡片制作，此功能不可用。



#### 要取消旋转复印：

在“功能”键中，取消选择 [系统设置] (管理员) → [复印] → [旋转复印设置]。



## 整理设置

- 以页为单位分组扫描原稿，然后输出。（不整理）
- 以套为单位整理扫描原稿，然后输出。（整理）
- 以套为单位整理扫描原稿，然后更改方向（纵向 / 横向）。（旋转输出）

自动	在原稿置于送稿器时启用整理模式；当原稿置于原稿台时启用分组模式。	
不整理	以页为单位分组扫描原稿，然后输出。	<p>原稿</p> <p>当份数设置为5时</p>
整理	以套为单位分组扫描原稿，然后输出。	<p>原稿</p> <p>当份数设置为5时</p>
旋转输出	以套为单位整理扫描原稿，然后更改方向（纵向 / 横向）。	<p>原稿</p> <p>当份数设置为4时</p>

## 用于旋转输出的纸张

只有满足以下3个条件时才能选择旋转输出。

- 装入支持旋转输出的纸张尺寸。  
\* 可用于旋转输出的纸张尺寸为B5、B5R、A4、A4R、8-1/2×11和8-1/2×11R。
- 在至少2个纸盒中以不同方向（纵向和横向）装入纸张。装入相同尺寸的纸张。
- 装入相同类型的纸张。

例如，在纸盒1中垂直装入A4普通纸1纸张，并在手送纸盒中水平装入A4普通纸1纸张。



1

在复印模式的初始屏幕中的右侧菜单选择“输出”并按 [OK] 键。

2

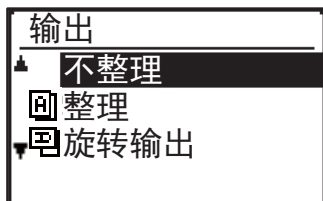

用 [▼] [▲] 键选择“不整理”、“整理”或“旋转输出”。

3

按 [OK] 键。



- 如果在扫描原稿时内存已满，则会显示“内存已满”。要将已扫描的原稿开始复印到该点，请按下 [开始] 键。要取消复印任务，按下 [CA] 键。
- 可以在系统设置的“自动选择整理” ([▶ 第5-18页](#)) 中更改送稿器整理功能的自动选择设置。



## 身份证复印

该功能可将身份证的正反面复印到一张纸上。

身份证复印的布局，请在系统设置中设置“[身份证复印设置（第5-18页）](#)”。



1

按下操作面板上的 [身份证复印] 键。

2

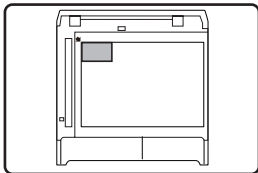

将身份证放在原稿台的左上角，然后按下 [开始] 键。

3

将身份证翻转过来，并按下 [开始] 键。

- 使用与卡片正面相同的 [开始] 键。
- 读取结束后机器将自动出纸。



- 身份证复印功能不能与双面复印、二合一 / 四合一复印、整理复印和卡片制作功能同时使用。
- 适用身份证复印的纸张尺寸为标准尺寸。
- 在身份证复印模式下，扫描区域和扫描数量（1页）不能更改。扫描区域为：  
X: 98 + 5 mm（边距），Y: 66 + 5mm（边距）。
- 在身份证复印模式下，纸盒自动切换不可用。请手动选择纸张和纸盒。



# 特殊模式

要显示特殊模式菜单，在显示初始复印屏幕的情况下，按下 [功能] 键，然后按下 [▼] [▲] 键选择“特殊模式”。

## 将多页原稿复印在一张纸上（二合一 / 四合一复印）

可以在所选的布局模式下将多页原稿复印在一张纸上。

此功能对于将多页参考资料编订为紧凑样式，或者在一页上概览一个文件的所有页面非常方便。

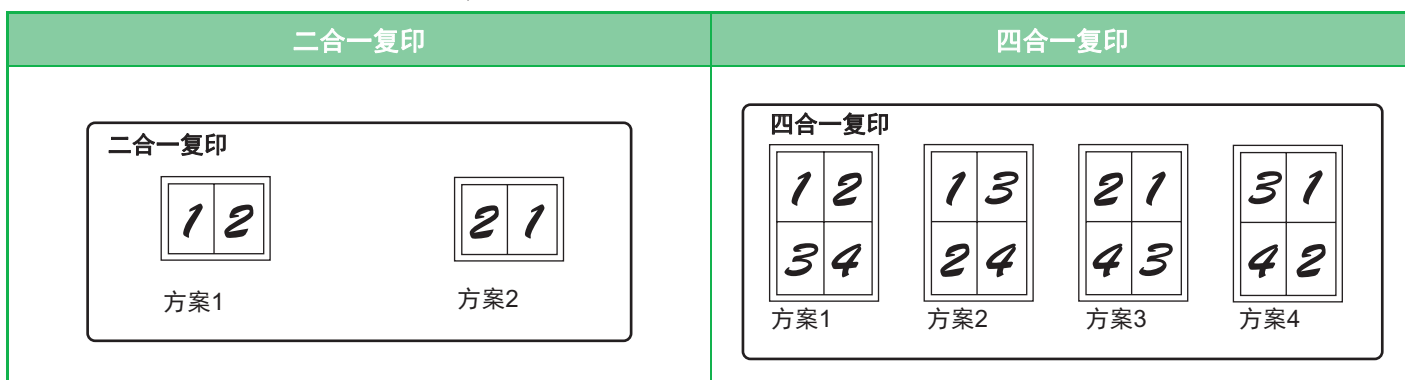

**1** 按下 [功能] 键，使用 [▼] [▲] 键选择“特殊模式”，然后按下 [OK] 键。

**2**

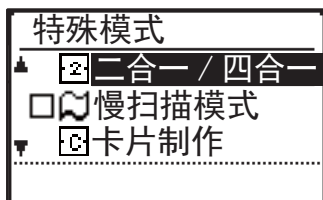

使用 [▼] [▲] 键选择“二合一 / 四合一”，然后按下 [OK] 键。

**3**



使用 [▼] [▲] 键选择“二合一”或“四合一”，然后按下 [OK] 键。



取消二合一 / 四合一：

使用 [▼] [▲] 键选择“取消”，然后按下 [OK] 键。





4

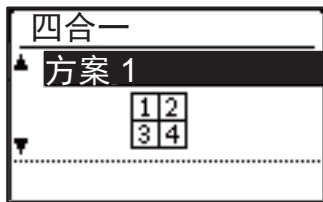

使用 [▼] [▲] 键选择布局，然后按下 [OK] 键。

有关可以选择的布局，请参见上文。



- 二合一 / 四合一复印无法与以下功能一起使用。先选择的功能将优先。  
卡片制作、身份证复印
- 如果之后设置身份证复印，该功能为首选。
- 特殊纸张尺寸不能用于二合一 / 四合一复印。
- 将基于原稿尺寸、纸张尺寸和所选的图象数量自动选择合适的倍率设置。  
某些原稿尺寸、纸张尺寸和图象数量组合可能导致图象被裁断。
- 如果未设置原稿尺寸，不能使用二合一 / 四合一复印。



## 扫描薄原稿（慢扫描模式）

当您使用送稿器扫描薄质原稿时使用此功能，可防止薄原稿卡纸。

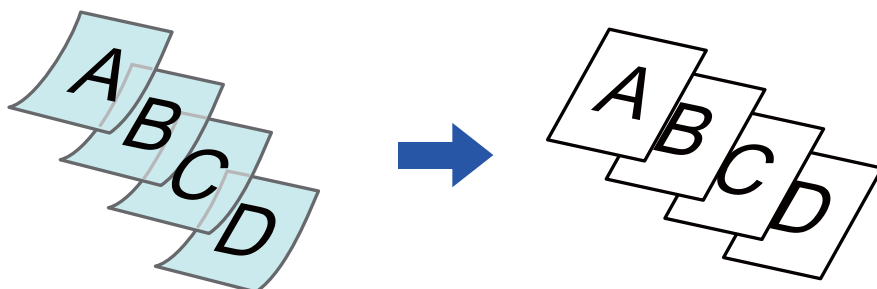

必须在扫描原稿前指定慢扫描模式。



无法使用自动双面复印的“双面→双面”和“双面→单面”模式。

1

按下 [功能] 键，使用 [▼] [▲] 键选择“特殊模式”，然后按下 [OK] 键。

2

使用 [▼] [▲] 键选择“慢扫描模式”，然后按下 [OK] 键。

图标上会显示检选标志。

完成设置后，按下 [返回] 键。

▶ [送稿器（第1-30页）](#)



要取消慢扫描模式：

选择“慢扫描模式”清除检选标志。

3

请将原稿放在送稿器托盘上。

▶ [送稿器（第1-30页）](#)



如果过分用力地插入原稿，可能会发生纸张褶皱和卡纸现象。

4

按下 [开始] 键开始复印。



# 将卡片的正反面作为一页复印（卡片制作 / 身份证复印）

该功能可将卡片 / 身份证的正反面复印到一张纸上，而不是在单独的纸张上。  
该功能对供识别之用的复印是非常便捷的，并能够节约纸张。

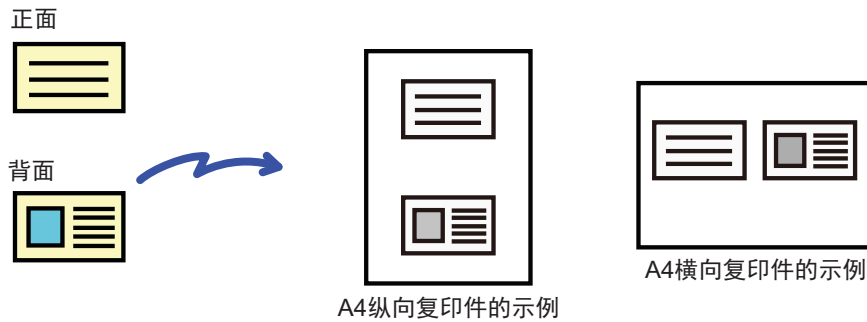

1

按下 [功能] 键，使用 [▼] [▲] 键选择“特殊模式”，然后按下 [OK] 键。

2

使用 [▼] [▲] 键选择“卡片制作”，然后按下 [OK] 键。

3

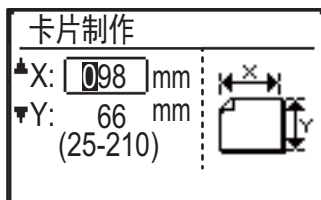

在卡片制作屏幕中指定卡片尺寸，然后按下 [开始] 键。

使用 [▼] [▲] 键选择横向 (X) 或纵向 (Y)，使用 [◀] [▶] 键指定尺寸，然后按下 [OK] 键。针对其他尺寸重复此操作。

4

将卡片翻转过来，并按 [开始] 键。读取结束后请按 [读取结束] (#) 键。

使用与卡片正面相同的开始键。



取消卡片制作：  
按下 [CA] 键。



- 横向和纵向尺寸可分别设置为25至210 mm的值。
- 卡片制作功能不能与二合一 / 四合一复印和身份证复印联用。
- 此屏幕上的横向和纵向尺寸的默认设置可在系统设置下的[卡片制作默认值设置](#)（第5-18页）中设置。



## 调整图象的锐度（锐度）

该功能可调整锐度，让图象更清晰或更柔和。

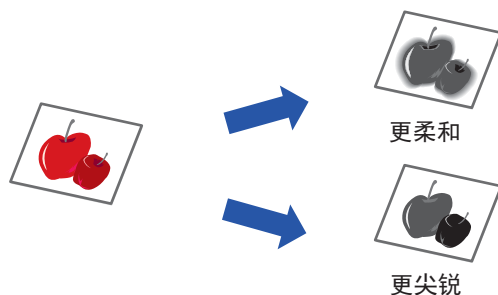

必须在扫描原稿前指定锐度。

1

按下 [功能] 键，使用 [▼] [▲] 键选择“特殊模式”，然后按下 [OK] 键。

2

使用 [▼] [▲] 键选择“锐度”，然后按下 [OK] 键。

3



使用 [▼] [▲] 键选择“取消”、“柔和”或“锐利”，然后按下 [OK] 键。



要取消锐度设置：

使用 [▼] [▲] 键选择“取消”，然后按下 [OK] 键。



# 通过调亮或调暗原稿的亮光区来调整背景（背景调整）

可通过调亮或调暗原稿的亮光区来调整背景。

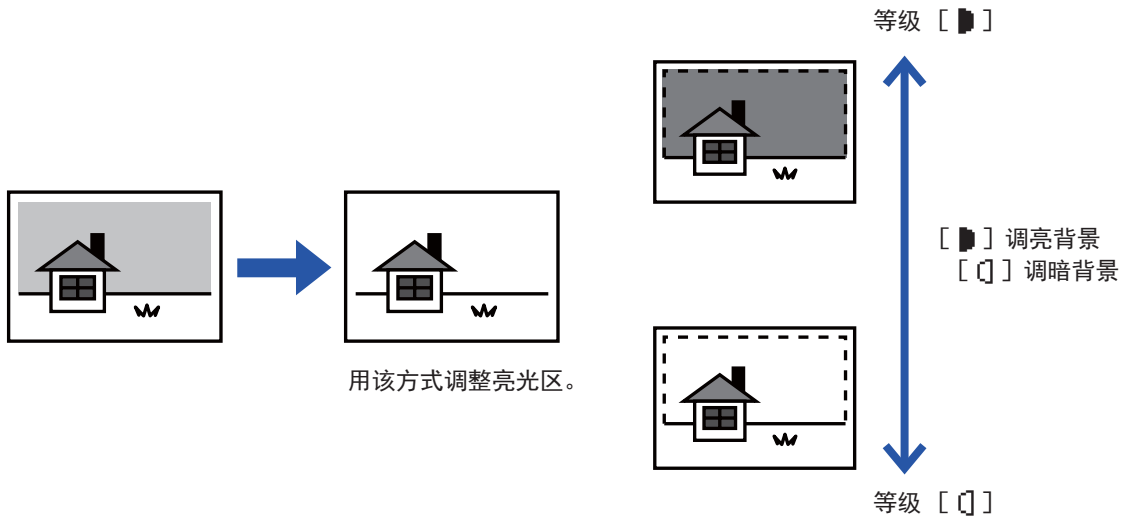

扫描原稿前必须选择调整背景。

1

按下 [功能] 键，使用 [▼] [▲] 键选择“特殊模式”，然后按下 [OK] 键。

2

使用 [▼] [▲] 键选择“背景调整”，然后按下 [OK] 键。

3

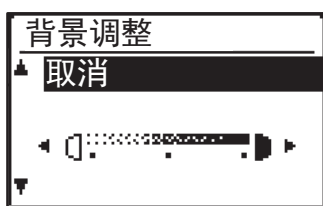

使用 [▼] [▲] 键选择等级调整，然后使用 [◀] [▶] 键调整。

要选择，使用 [◀] [▶] 键更改等级（3个等级可选），然后按下 [OK] 键。

■：仅消除浅色背景。

□：消除由浅至深的背景。



要取消调整背景设置：

使用 [▼] [▲] 键选择“取消”，然后按下 [OK] 键。



选择调整背景时，复印浓度设置不适用。

▶ [更改浓度和原稿类型（第2-8页）](#)



# 程序

## 常用设置（程序）

可以将一组复印设置一起保存为程序。可以轻松调用保存的程序。

### 保存程序

可以保存以下复印设置：

双面复印、倍率、复印浓度、分辨率、指定原稿尺寸、纸张、输出、二合一 / 四合一、慢扫描模式、卡片制作、RGB调整、锐度、背景调整

**1** 按下 [功能] 键，使用 [▼] [▲] 键选择“创建程序”，然后按下 [OK] 键。

**2** 使用 [▼] [▲] 键选择“输入”，然后按下 [OK] 键。



**3** 使用 [▼] [▲] 键选择想要保存的程序的编号，然后按下 [OK] 键。



“未被保存”显示在未保存程序的位置。“程序1-3”显示在已保存程序的位置。

**4** 有关所选项目的设置的配置，请参阅复印设置步骤。

选中的每个设置的前面显示勾选标志。完成选择设置后，按下 [开始] 键。



如果想要从程序中移除已设置的项目（带勾选标志的项目），按下 [LOGOUT] 键（\*）。



- 最多可保存三个程序。
- 某些设置组合不能实现。  
(例如, 二合一 / 四合一、卡片制作)

## 变更程序

1 按下 [功能] 键, 使用 [▼] [▲] 键选择 “创建程序”, 然后按下 [OK] 键。

2



使用 [▼] [▲] 键选择 “变更”, 然后按下 [OK] 键。

3

使用 [▼] [▲] 键选择想要修改的程序的编号, 然后按下 [OK] 键。如[保存程序 \(第2-26页\)](#)的步骤4所述修改设置, 然后重新保存该程序。



## 删除程序

1 按下 [功能] 键，使用 [▼] [▲] 键选择“创建程序”，然后按下 [OK] 键。

2 使用 [▼] [▲] 键选择“删除”，然后按下 [OK] 键。



3 使用 [▼] [▲] 键选择想要删除的程序，然后按下 [OK] 键。



4 使用 [▼] [▲] 键选择“删除”，然后按下 [OK] 键。



## 使用程序

1 在复印模式初始屏幕的右侧菜单中选择“程序”，然后按下 [OK] 键。

2 使用 [▼] [▲] 键选择想要使用的程序的编号，然后按下 [OK] 键。



所选程序中的设置应用于复印任务。





# 打印

## 机器的打印功能

### 在Windows环境下打印

基本打印步骤 .....	3-4
• 打印机驱动程序设置屏幕 / 参考帮助 .....	3-6
• 选择纸张 .....	3-7
• 在信封上打印 .....	3-8
启用用户认证功能时打印 .....	3-9
常用功能 .....	3-10
• 保存打印时的设置 .....	3-10
• 使用保存的设置 .....	3-11
• 变更打印机驱动程序的默认设置 .....	3-11

### 在macOS环境下打印

基本打印步骤 .....	3-13
• 选择纸张 .....	3-14
• 在信封上打印 .....	3-15
启用用户认证功能时打印 .....	3-16

### 在Linux环境下打印

基本打印步骤 .....	3-18
• 在信封上打印 .....	3-20
• 选择纸张 .....	3-20

### 常用功能

双面打印 .....	3-21
使打印图象适合纸张尺寸 .....	3-23
在同一页上打印多个页面 .....	3-25

## 便捷的打印功能

制作手册和海报的便捷功能 .....	3-28
• 制作手册（书籍） .....	3-28
• 使用边距偏移设置打印（边距移位） .....	3-30
• 制作大型海报（海报打印） .....	3-32
图象尺寸和方向的调节功能 .....	3-33
• 分别调整奇数和偶数页的打印位置（打印位置） .....	3-33
• 将打印图象旋转180度（旋转180度） .....	3-34
• 放大 / 缩小打印图象（缩放设置 / 放大或缩小） .....	3-36
图象调整功能 .....	3-39
• 调整图象的亮度和对比度（图象调整） .....	3-39
• 将浅色文本或线条打印成黑色（文本为黑色 / 矢量为黑色） .....	3-40
• 选择符合图象类型的图象设置 .....	3-41
将文本与图象结合的功能 .....	3-43
• 在打印页面上添加水印（水印） .....	3-43
• 在打印数据上打印图象（图象印戳） .....	3-45
• 在打印数据上套印固定表格（套印） .....	3-46





<b>特殊用途的打印功能</b> .....	<b>3-48</b>
• 插入封面（封面） .....	3-48
• 在各页前后插入预设数据（页面插入） .....	3-50
• 更改渲染方式并打印JPEG图象（使用驱动程序处理JPEG图象） .....	3-51
<b>便捷的打印功能</b> .....	<b>3-52</b>
• 保存并使用打印文件（保留） .....	3-52

### 无打印机驱动程序的打印

可打印文件的扩展名 .....	3-55
直接打印USB记忆体中的文件 .....	3-56
直接从计算机打印 .....	3-58
• FTP打印 .....	3-58

### 附录

打印机驱动程序规格表 .....	3-59
------------------	------



# 机器的打印功能

要启用从计算机打印，则必须安装打印机驱动程序。  
参阅下表，选择适合您计算机环境使用的打印机驱动程序。

## Windows环境

### 打印机驱动程序类型

#### PCL6

机器支持Hewlett-Packard PCL6打印机控制语言。

#### PS（需要安装PS扩充组件。）

- 本打印机驱动程序支持由Adobe系统公司开发的PostScript® 3™ 页面描述语言，并可使本机用作PostScript® 3™ 兼容打印机。
- 如果需要使用Windows标准PS打印机驱动程序，则必须使用PPD驱动程序。



- 要在Windows环境下安装打印机驱动程序并配置设置，请参阅软件安装向导。
- 用户手册主要使用PCL6打印机驱动程序屏幕介绍如何在Windows环境下打印。打印机驱动程序屏幕根据您所使用的打印机驱动程序可能会有所不同。

## macOS环境

### 打印机驱动程序类型

#### PS（需要安装PS扩充组件。）

本打印机驱动程序支持由Adobe系统公司开发的PostScript® 3™ 页面描述语言，并可使本机用作PostScript® 3™ 兼容打印机。



- 要在macOS环境下安装打印机驱动程序并配置设置，请参阅软件安装向导。
- 在macOS环境中的屏幕说明和使用步骤通常假设正在使用macOS 10.15和已安装了PPD驱动程序。屏幕可能会因操作系统或软件应用程序的不同而不同。



# 在 Windows 环境下打印

## 基本打印步骤

以下示例讲述了如何从Windows中的标准附件应用程序中的“写字板”打印文稿。



- 用于执行打印的菜单可能会因应用程序而异。
- 用于打开打印机驱动程序首选项窗口的按钮（通常为 [属性] 或 [首选项]）可能会因应用程序而异。
- 在 [打印机] 菜单中出现的机器名称通常为 [xx-xxxx]。（“xxxx”为一串字符，因机器型号而异。）

1



从写字板的 [文件] 菜单中选择 [打印]。

2

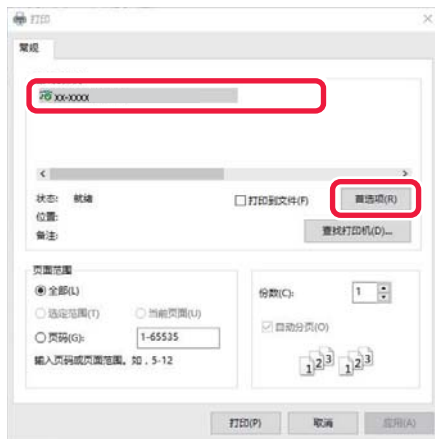

选择本机的打印机驱动程序并单击 [首选项] 按钮。

用于打开打印机驱动程序首选项窗口的按钮（通常为 [属性] 或 [首选项]）可能会因应用程序而异。



### 3

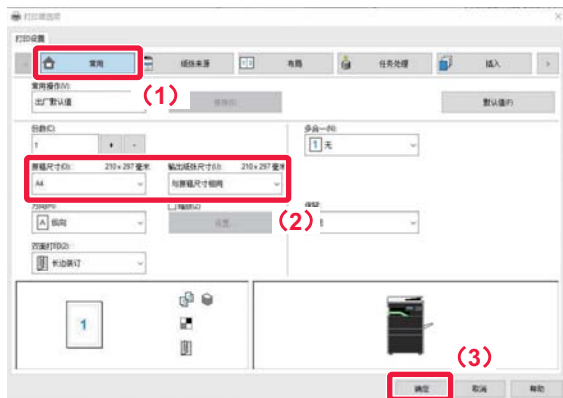

#### 选择打印设置。

(1) 单击 [常用] 标签。

(2) 选择原稿尺寸。

- 菜单中最多可创建七种用户定义尺寸。要保存原稿尺寸，请选择 [自定义纸张] 或从菜单中 [用户1] - [用户7] 中任选一个，然后单击 [确定] 按钮。
- 如需选择其他标签上的设置，单击所需标签，然后选择设置。

▶ [打印机驱动程序设置屏幕 / 参考帮助 \(第3-6页\)](#)

- 如果原稿尺寸大于所设机器支持的最大纸张尺寸，在“输出纸张尺寸”中为打印选择纸张尺寸。
- 如果“输出纸张尺寸”与所选“原稿尺寸”不同时，将调整打印图象以匹配所选纸张尺寸。

(3) 单击 [确定] 按钮。

### 4

#### 单击 [打印] 按钮。

开始打印。



#### 从机器取消打印任务

开始打印任务后显示屏上显示“正在输出”时按下 [暂停] 键 (⏸) 时，将显示一个确认屏幕，询问是否取消打印任务。然后选择“是”取消打印。



## 打印机驱动程序设置屏幕 / 参考帮助

打印机驱动程序设置屏幕包含8个标签。单击标签以选择标签上的设置。  
您可以在帮助屏幕上检查每个设置的信息。单击屏幕右下的 [帮助] 按钮。

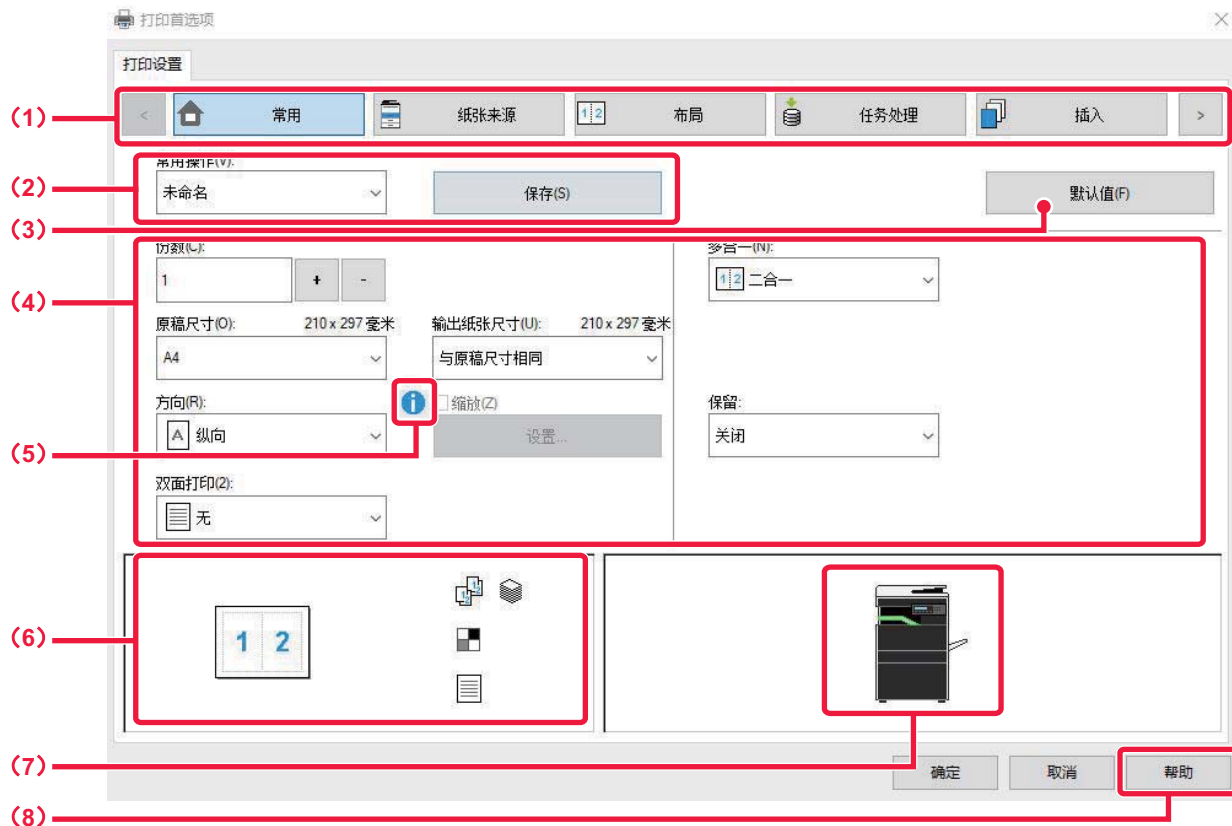

### (1) 标签：单击 < > 以更改标签显示。

- [常用]：常用功能被分组在该标签。该设置也在其他标签上，并且该标签上的每个设置都可链接到其他标签上对应的设置。
- [纸张来源]：设置用于打印的纸张尺寸和类型以及纸盒。
- [布局]：选择布局相关的功能，如双面打印和书籍。
- [任务处理]：设置保留和用户认证。
- [插入]：选择封页插入功能。
- [印戳]：选择水印或印戳功能。
- [图象质量]：选择不同的图象质量设置。
- [详细设置]：选择输入分辨率和其他详细的打印设置。

### (2) 常用操作

可将打印时在每个标签上配置的设置保存为常用操作。

▶ [常用功能 \(第3-10页\)](#)

### (3) [默认值]

将当前已选标签上的设置返回到默认状态。

### (4) 设置项目

显示每个标签上的设置。

### (5) 信息图标 (i)

打印机驱动程序首选项窗口中可以选择的设置组合存在一些限制。对所选的设置加以限制时，在设置旁将显示信息图标 (i)。单击此图标浏览限制说明。



## (6) 打印图象

使您可直观检查当前设置如何影响打印图象。装订分页设置用图标表示。

## (7) 机器图象

显示安装于机器的选购件，和使用的纸盒以及输出托盘。

## (8) [帮助] 按钮

显示打印机驱动程序的帮助窗口。



- 单击某一设置并按下 [F1] 键，可显示该设置的帮助。
- 您可以单击设置屏幕右上角的  按钮，然后单击设置并在子窗口中显示该设置的帮助。

# 选择纸张

打印前，需先检查纸张尺寸、纸张类型以及机器纸盒内剩余的纸张。要确认最近的纸盒信息，单击 [纸张来源] 标签上 [纸盒状态] 按钮。

与“输出纸张尺寸”设置和“纸盒”设置相关内容如下：

- **当“纸盒”设为 [自动选择] 时**  
自动选择包含纸张与“输出纸张尺寸”和“纸张类型”中选择的纸张尺寸和类型相符的纸盒。
- **当“纸盒”被设为非 [自动选择] 时**  
无论“输出纸张尺寸”的设置如何，指定的纸盒用于打印。  
将“纸盒”设置为 [手送纸盒] 时，请务必选择“纸张类型”。确认为机器手送纸盒所设置的纸张类型，并且该类型的纸张已实际装在手送纸盒中，然后选择适当的纸张类型。
- **当“纸张类型”设为 [自动选择] 时**  
自动选择所装的普通纸或再生纸的尺寸与“输出纸张尺寸”中指定的尺寸相符的纸盒。（工厂默认设置仅为普通纸。）
- **当“纸张类型”被设为非 [自动选择] 时**  
使用指定纸张类型以及在“输出纸张尺寸”中指定尺寸的纸盒进行打印。



手送纸盒中也可以放信封等特殊纸。

有关手送纸盒装入纸张的步骤，请参阅“[将纸张装入手送纸盒（第1-23页）](#)”。



当在“网页”中启用 [管理员设置 (管理员)] → [打印机设置] → [条件设置] → [启用手送纸盒检测纸张尺寸]（工厂默认值为禁用）或 [启用手送纸盒检测纸张类型]（工厂默认值为禁用）时，如果打印机驱动程序中指定的纸张尺寸或纸张类型与手送纸盒设置中指定的纸张尺寸或纸张类型不同，则不会进行打印。



## 在信封上打印

可以使用手送纸盒打印信封。



- 有关手送纸盒中可用纸张的类型，请参阅“[适用的纸张类型（第1-15页）](#)”。
- 有关手送纸盒装入纸张的步骤，请参阅“[将纸张装入手送纸盒（第1-23页）](#)”。
- 有关装纸步骤的更多信息，请参阅“[选择纸张（第3-7页）](#)”。
- 建议使用信封前进行测试打印以检查打印结果。
- 使用信封等只能以特定方向装入的介质，可以将图象旋转180度。有关更多信息，请参阅“[将打印图象旋转180度（旋转180度）（第3-34页）](#)”。



(1) 单击 [纸张来源] 标签。

(2) 从“输出纸张尺寸”菜单中选择信封尺寸。

当 [输出纸张尺寸] 设为信封时，[纸张类型] 会自动设为 [信封]。

当在 [常用] 标签上将“原稿尺寸”设置为信封尺寸且“输出纸张尺寸”设置为 [与原稿尺寸相同] 时，“纸张类型”也会自动设置为 [信封]。

(3) 在“纸盒”中选择 [手送纸盒]。

当在“网页”中启用 [管理员设置 (管理员)] → [打印机设置] → [条件设置] → [启用手送纸盒检测纸张类型] (工厂默认值为禁用) 时，设置手送纸盒的纸张类型为 [信封]。





# 启用用户认证功能时打印

事先与机器的管理人员核对使用机器所需的用户信息（用户编号）。



- 如果在 [配置] 标签上配置了“打印策略”以始终执行用户认证，则每项打印任务都需要认证用户。通过在每次执行打印时出现的对话框中输入认证信息来完成。
- 安装了PPD驱动程序\*并且使用Windows标准PS打印机驱动程序时，无法使用机器的用户认证功能。因此，可以将机器配置为禁止用户执行打印，除非用户信息已保存在机器中。  
\*PPD驱动程序可使本机器使用Windows标准PS打印机驱动程序打印。  
(需要安装PS扩充组件。)



若要禁止在机器中未保存用户信息的用户打印：  
在“功能”键中，选择 [系统设置]（管理员）→ [帐户管理] → [无效用户禁止打印]。

1

在应用程序的打印机驱动程序首选项窗口中，选择本机的打印机驱动程序并单击 [首选项] 按钮。



用于打开打印机驱动程序首选项窗口的按钮（通常为 [属性] 或 [首选项]）可能会因应用程序而异。

2



输入您的用户信息。

(1) 单击 [任务处理] 标签。

(2) 输入您的用户信息。

通过用户编号执行认证时，选择 [用户编号] 并输入5至8位用户编号。

(3) 根据需要进行输入用户名和任务名称。

- 单击 [用户名] 检选框，并输入用户名（最多使用32个字符）。输入的用户名将显示在机器显示屏上。如未输入用户名，显示的是您计算机的登录名。
- 单击 [任务名] 检选框，并输入任务名称（最多使用80个字符）。输入的任务名在机器显示屏上将显示为文件名。如未输入任务名，显示的是在应用程序中设置的文件名。
- 如需在开始打印前显示确认窗口，请选择 [自动任务控制检查] 检选框。

(4) 单击 [确定] 按钮执行打印。



# 常用功能

## 保存打印时的设置

可将打印时在每个标签上配置的设置保存为常用操作。以一个指定的名称保存常用的设置或复杂的设置便于您在下次需要使用时选择这些设置。

可从打印机驱动程序首选项窗口的任何标签上保存设置。保存时会列出每个标签上配置的设置，使您可以检查所保存的设置。



### 删除保存的设置

在“[使用保存的设置 \(第3-11页\)](#)”的步骤2中，选择您想删除的用户设置，并单击 [删除] 按钮。

## 1

从应用程序的打印窗口中选择机器的打印机驱动程序，然后单击 [首选项] 按钮。



用于打开打印机驱动程序首选项窗口的按钮（通常为 [属性] 或 [首选项]）可能会因应用程序而异。

## 2



### 创建打印设置。

- (1) 在每个标签上配置打印设置。
- (2) 单击 [保存] 按钮。

## 3

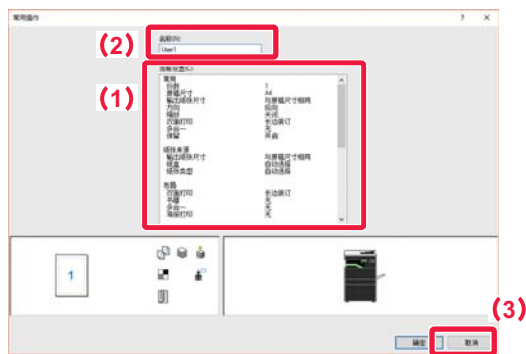

### 检查并保存设置。

- (1) 检查显示的设置。
- (2) 为设置输入名称（最多20个字符）。
- (3) 单击 [确定] 按钮。



## 使用保存的设置

只需单击一次即可指定保存的常用操作，将常用设置或复杂的设置应用到打印。

1

从应用程序的打印窗口中选择机器的打印机驱动程序，然后单击 [首选项] 按钮。



用于打开打印机驱动程序首选项窗口的按钮（通常为 [属性] 或 [首选项]）可能会因应用程序而异。

2

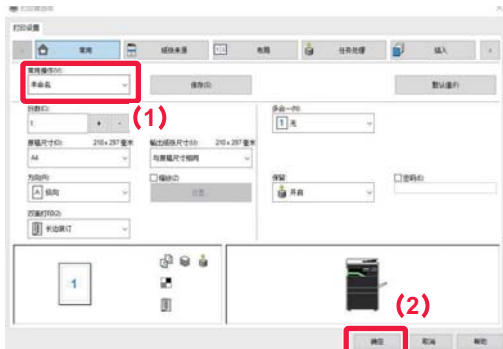

选择常用操作设置。

(1) 选择您想使用的常用操作设置。

(2) 单击 [确定] 按钮。

3

开始打印。

## 变更打印机驱动程序的默认设置



可以变更打印机驱动程序的默认设置。

从应用程序中执行打印时的打印机驱动程序首选项窗口中所做变更会恢复为退出应用程序时在此处所指定的默认设置。

1

单击 [开始] 按钮，选择 [设置] → [设备] → [设备和打印机]。



- 在 Windows Server 2012 系统中，在“开始屏幕”中单击 [控制面板] → [硬件] → [设备和打印机] → [打印机]。
- 在 Windows Server 2012 R2 系统中，单击 [开始] 按钮 (  )，再选择 [控制面板]，然后选择 [查看设备和打印机]。
- 在 Windows Server 2016 系统中，右击 [开始] 按钮 (  )，再选择 [控制面板]，然后选择 [查看设备和打印机]。
- 在 Windows 8.1 系统中，在“开始屏幕”中单击 (  ) 图标并选择 [控制面板]，再单击 [硬件和声音] 中的 [查看设备和打印机]。



2



右击机器的打印机驱动程序图标，然后选择 [打印首选项]。

3

配置设置，然后单击 [确定] 按钮。

关于设置的说明，参阅打印机驱动程序帮助。



# 在 macOS 环境下打印

## 基本打印步骤

下列示例介绍了如何从 macOS 的标准附件应用程序“文本编辑”打印文档。



- 要在 macOS 环境下安装打印机驱动程序并配置设置，请参阅软件安装向导。
- 在 macOS 环境中的屏幕说明和使用步骤通常假设正在使用 macOS 10.15 和已安装了 PPD 驱动程序。屏幕可能会因操作系统或软件应用程序的不同而不同。
- 用于执行打印的菜单可能会因应用程序而异。

1



从 [文件] 菜单中选择 [页面设置] 并选择打印机。

如果打印机驱动程序以列表形式显示，则从列表中选择需使用的打印机驱动程序的名称。

2



选择纸张设置。

(1) 确保选择了正确的打印机。

(2) 选择纸张设置。

可以选择纸张尺寸、纸张方向和放大 / 缩小设置。

(3) 单击 [好] 按钮。

3



从 [文件] 菜单中选择 [打印]。



## 4

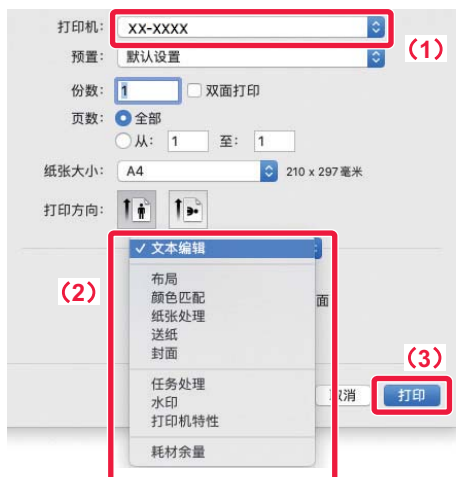

### 选择打印设置。

- (1) 确保选择了正确的打印机。
- (2) 从菜单中选择项目，然后根据需要配置设置。
- (3) 单击 [打印] 按钮。



#### 从机器取消打印任务

开始打印任务后显示屏上显示“正在输出”时按下 [暂停] 键 (⏸) 时，将显示一个确认屏幕，询问是否取消打印任务。然后选择“是”取消打印。

## 选择纸张

本节介绍了打印设置窗口中的 [送纸] 设置。

#### • 选择 [自动选择] 时：

会自动选择在页面设置屏幕上“纸张大小”中所指定尺寸的普通纸或再生纸（工厂默认设置仅为普通纸）的纸盒。

#### • 指定纸盒时：

无论在页面设置屏幕上“纸张大小”的设置如何，指定的纸盒用于打印。

也可以为手送纸盒指定纸张类型。确认为机器手送纸盒所设置的纸张类型，并且该类型的纸张已实际装在手送纸盒中，然后选择适当的手送纸盒（纸张类型）。

#### • 指定纸张类型时：

使用在页面设置屏幕上“纸张大小”中指定类型和尺寸的纸张的纸盒进行打印。



手送纸盒中也可以放信封等特殊纸。

有关手送纸盒装入纸张的步骤，请参阅“[将纸张装入手送纸盒（第1-23页）](#)”。



当在“网页”中启用 [管理员设置 (管理员)] → [打印机设置] → [条件设置] → [启用手送纸盒检测纸张尺寸]（工厂默认值为禁用）或 [启用手送纸盒检测纸张类型]（工厂默认值为禁用）时，如果打印机驱动程序中指定的纸张尺寸或纸张类型与手送纸盒设置中指定的纸张尺寸或纸张类型不同，则不会进行打印。



## 在信封上打印

可以使用手送纸盒打印信封。



- 有关手送纸盒中可用纸张的类型，请参阅“[适用的纸张类型（第1-15页）](#)”。
- 有关手送纸盒装入纸张的步骤，请参阅“[将纸张装入手送纸盒（第1-23页）](#)”。
- 有关装纸步骤的更多信息，请参阅“[选择纸张（第3-14页）](#)”。
- 使用信封等只能以特定方向装入的介质，可以将图象旋转180度。有关更多信息，请参阅“[将打印图象旋转180度（旋转180度）（第3-34页）](#)”。
- 打印后，根据信封类型和格式以及打印环境，信封可能出现褶皱。进行高质量打印之前，建议您执行打印测试。

在应用程序的设置（大多数应用程序中为“页面设置”）中选择信封尺寸然后执行下列步骤。

1



### 选择打印设置。

- (1) 从“纸张大小”菜单中选择信封尺寸。
- (2) 选择 [送纸]。
- (3) 从“所有页面来自”菜单中选择 [手送纸盒 (信封)]。



当在“网页”中启用 [管理员设置 (管理员)] → [打印机设置] → [条件设置] → [启用手送纸盒检测纸张类型] (工厂默认值为禁用) 时，设置手送纸盒的纸张类型为 [信封]。



# 启用用户认证功能时打印

事先与机器的管理人员核对使用机器所需的用户信息（用户编号）。



用于执行打印的菜单可能会因应用程序而异。



**若要禁止在机器中未保存用户信息的用户打印：**

在“功能”键中，选择 [系统设置]（管理员）→ [帐户管理] → [无效用户禁止打印]。

1



在应用程序中，从 [文件] 菜单中选择 [打印]。





## 2

The screenshot shows the macOS print dialog box with the following elements and annotations:

- (1)** Printer name: XX-XXXX
- (2)** Task processing: 任务处理
- (3)** Authentication buttons: 保留, 认证
- (4)** User ID input field: 用户编号
- (5)** Task ID input fields: 任务ID, 用户名: user, 任务名: job
- (6)** Print button: 打印

### 输入您的用户信息。

(1) 确保选择了机器的打印机名称。

(2) 选择 [任务处理]。

(3) 单击 [认证] 标签。

(4) 输入您的用户信息。

在“用户编号”中输入用户编号（5-8位数字）。

(5) 根据需要输入用户名和任务名称。

- 用户名  
输入您的用户名（最多32个字符）。输入的用户名将显示在机器显示屏上。如未输入用户名，显示的是您计算机的登录名。
- 任务名  
输入任务名（最多80个字符）。输入的任务名在机器显示屏上将显示为文件名。如未输入任务名，显示的是在应用程序中设置的文件名。

(6) 单击 [打印] 按钮。



# 在 Linux 环境下打印

## 基本打印步骤

以下示例讲述了如何从Linux中的标准附件应用程序中的“文本编辑器”打印文稿。



- 用于执行打印的菜单可能会因应用程序而异。
- 在 [打印机] 菜单中出现的机器名称通常为 [xx-xxxx]。（“xxxx”为一串字符，因机器型号而异。）

1



从文本编辑器的 [文件] 菜单中选择 [打印]。

2

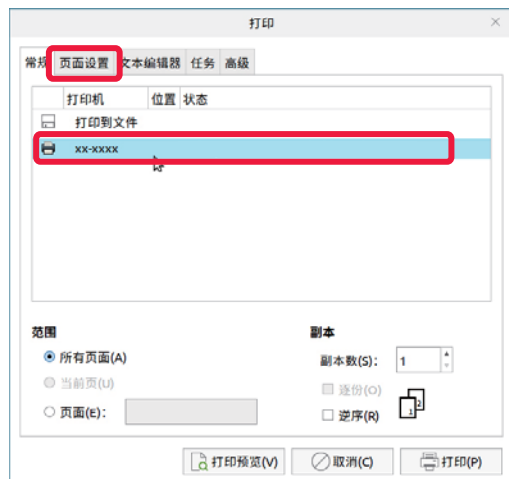

选择本机的打印机驱动程序并单击 [页面设置] 标签。



3



### 选择打印设置。

(1) 从“纸张大小”选择输出纸张尺寸。

如需选择其它标签上的设置，单击所需标签，然后选择设置。

(2) 单击 [打印] 按钮。



## 在信封上打印

可以使用手送纸盒打印信封。



- 有关手送纸盒中可用纸张的类型，请参阅“[适用的纸张类型（第1-15页）](#)”。
- 有关手送纸盒装入纸张的步骤，请参阅“[将纸张装入手送纸盒（第1-23页）](#)”。
- 有关装纸步骤的更多信息，请参阅“[选择纸张（第3-14页）](#)”。
- 建议使用信封前进行测试打印以检查打印结果。
- 使用信封等只能以特定方向装入的介质，可以将图象旋转180度。有关更多信息，请参阅“[将打印图象旋转180度（旋转180度）（第3-34页）](#)”。



(1) 单击 [页面设置] 标签。

(2) 从“纸张大小”中选择信封尺寸。

(3) 在“纸张来源”中选择 [手送纸盒]。

当在“网页”中启用 [启用手送纸盒检测纸张类型]（工厂默认值为禁用）时，设置手送纸盒的纸张类型为 [信封]。

## 选择纸张

### • 选择 [自动选择] 时：

会自动选择在页面设置屏幕上“纸张大小”中所指定尺寸的普通纸或再生纸（工厂默认设置为普通纸）的纸盒。

### • 指定纸盒时：

无论在页面设置屏幕上“纸张大小”的设置如何，指定的纸盒用于打印。

也可以为手送纸盒指定纸张类型。确认为机器手送纸盒所设置的纸张类型，并且该类型的纸张已实际装在手送纸盒中，然后选择适当的手送纸盒（纸张类型）。

### • 指定纸张类型时：

使用在页面设置屏幕上“纸张大小”中指定类型和尺寸的纸张的纸盒进行打印。



手送纸盒中也可以放信封等特殊纸。

有关手送纸盒装入纸张的步骤，请参阅“[将纸张装入手送纸盒（第1-23页）](#)”。





当选择“网页”中的 [管理员设置 (管理员)] → [打印机设置] → [条件设置] 后，启用 [启用手送纸盒检测纸张尺寸]（工厂默认值为禁用）或 [启用手送纸盒检测纸张类型]（工厂默认值为禁用）时，如果打印机驱动程序中指定的纸张尺寸或纸张类型与手送纸盒设置中指定的纸张尺寸或纸张类型不同，则不会进行打印。



# 常用功能

## 双面打印

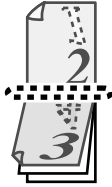
机器可在纸张的两面打印。该功能可用于多种用途，特别是在制作一本简单手册时尤其方便。双面打印也有助于节约纸张。

纸张方向	打印结果	
纵向	长边装订	短边装订
		
横向	短边装订	长边装订
		
	页面打印成可以在左侧或右侧装订的样式。	页面打印成可以在顶部装订的样式。

### Windows



- (1) 单击 [常用] 标签。
- (2) 选择纸张方向。
- (3) 选择 [长边装订] 或 [短边装订]。



如有需要，可以选择执行双面打印的方法。单击 [详细设置] 标签上的 [其他设置] 按钮并从“双面格式”中选择模式。

## macOS



(1) 选择 [布局]。

(2) 选择 [长边装订] 或 [短边装订]。

## Linux



(1) 单击 [页面设置] 标签。

(2) 选择“双面”中的 [长边 (标准)] 或 [短边 (翻转)]。



## 使打印图象适合纸张尺寸

该功能可自动放大或缩小打印图象以适合装入机器中纸张的尺寸。

当将A4或Letter尺寸文件放大到A3或Ledger尺寸纸张以便浏览，或者是在与原稿文件尺寸不同纸张上打印文件时，该功能非常方便。

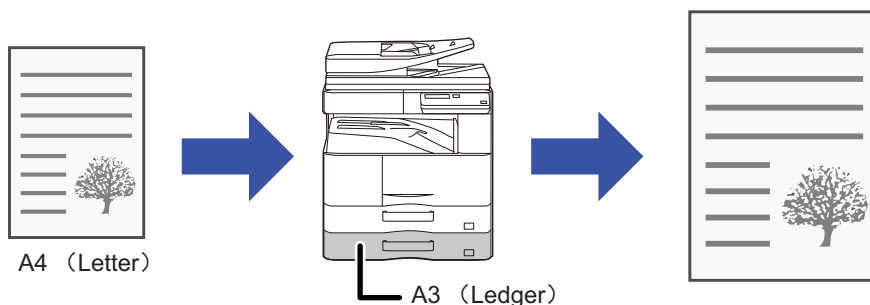

如果“原稿尺寸”选择为A0、A1或A2尺寸，“输出纸张尺寸”自动被选择“A4（或Letter）”。

以下示例讲述了如何在A3（或Ledger）尺寸的纸张上打印A4（或Letter）尺寸的文件。

### Windows



(1) 单击 [常用] 标签。

(2) 从 [原稿尺寸] 中选择原稿尺寸（例如：A4）。

(3) 从 [输出纸张尺寸] 中选择打印所用的实际纸张尺寸（例如：A3）。

如果输出纸张尺寸大于原稿尺寸，打印的图象将自动被放大。



## macOS



- (1) 检查打印图象的纸张尺寸（例如：A4）。
- (2) 选择 [纸张处理]。
- (3) 选择 [缩放以适合纸张大小]。
- (4) 选择打印所用的实际纸张尺寸（例如：A3）。

## Linux

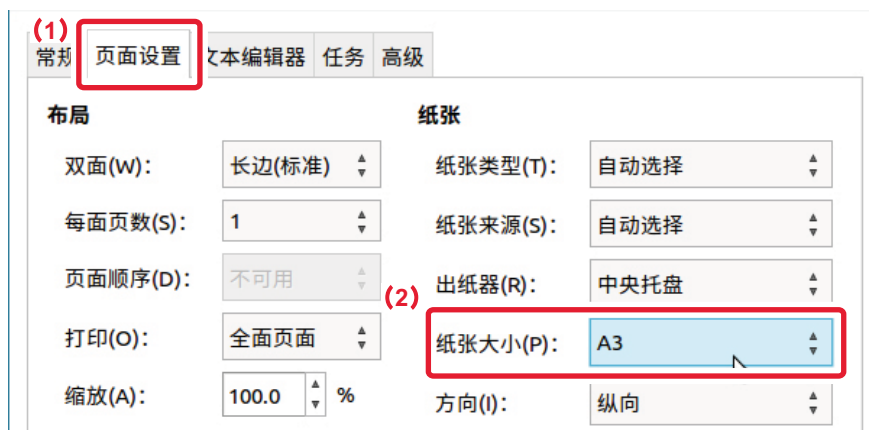

- (1) 单击 [页面设置] 标签。
- (2) 从“纸张大小”选择打印所用的实际纸张尺寸（例如：A3）。





## 在同一页上打印多个页面

该功能可以缩小打印图象并在一张纸上打印多页。只能以原稿尺寸打印第一页并将多张缩小小页打印到后续页。

例如，选择 [二合一]（每张纸上两个页面）或 [四合一]（每张纸上四个页面）时，按所选择的页面顺序不同，将会获得下列打印结果。

当您想在单张纸上打印多个图象（如照片），或者想节约纸张时，此功能是非常便捷的。与双面打印组合使用时，该功能可节省更多纸张。

多合一 (每张纸上多个页面)	打印结果			
	从左到右	从右到左	从上到下 (打印方向为横向时)	
二合一 (每张纸上两个页面)				
多合一 (每张纸上多个页面)	向右然后向下	向下然后向右	向左然后向下	向下然后向左
四合一 (每张纸上四个页面)				



- 可以在 [布局] 标签上也可以在 [常用] 标签上设置 [多合一]。（“顺序” 仅能在 [布局] 标签上设置。）
- 将多页打印在一页上时，请注意下列事项：
  - 六合一、八合一、九合一和十六合一的页面顺序同四合一。
  - 在Windows环境中，可以在打印机驱动程序首选项窗口的打印图象中查看页面顺序。
  - 在macOS环境中，页面顺序按所选显示。
  - 在macOS环境中，在单页上可打印的页数为2、4、6、9或16。不支持在单页上打印8页。



带封面的多合一打印功能通常只能在PCL6打印机驱动程序中使用。



## Windows



(1) 单击 [布局] 标签。

(2) 选择每张纸上的页面数。

(3) 选择页面顺序。

(4) 如果您想打印边框，单击 [边框] 复选框以显示复选标志 。

- 通常要打印第一页（封面），选择 [带封面的多合一打印] 复选框 ()。（仅PCL6）
- 当为任务选择 [100%多合一] () 时，如2张A5尺寸纸张的多合一复印到1张A4纸上，将按照原稿的全尺寸打印。如果同时选择 [边框]，将只打印边框。

## macOS

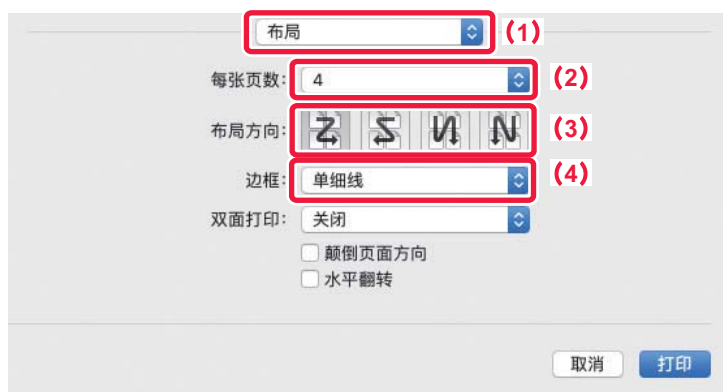

(1) 选择 [布局]。

(2) 选择每张纸上的页面数。

(3) 选择页面顺序。

(4) 如果您想打印边框，选择需要的边框类型。



## Linux



- (1) 单击 [页面设置] 标签。
- (2) 选择每张纸上的页面数。
- (3) 选择页面顺序。



# 便捷的打印功能

## 制作手册和海报的便捷功能

### 制作手册（书籍）

手册功能可用于在每张纸的正反面打印，从而可以将纸张折叠起来装订，制成一本手册。

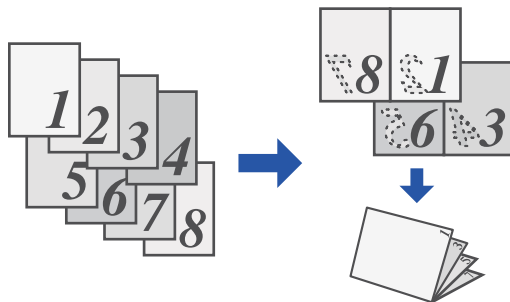

### Windows

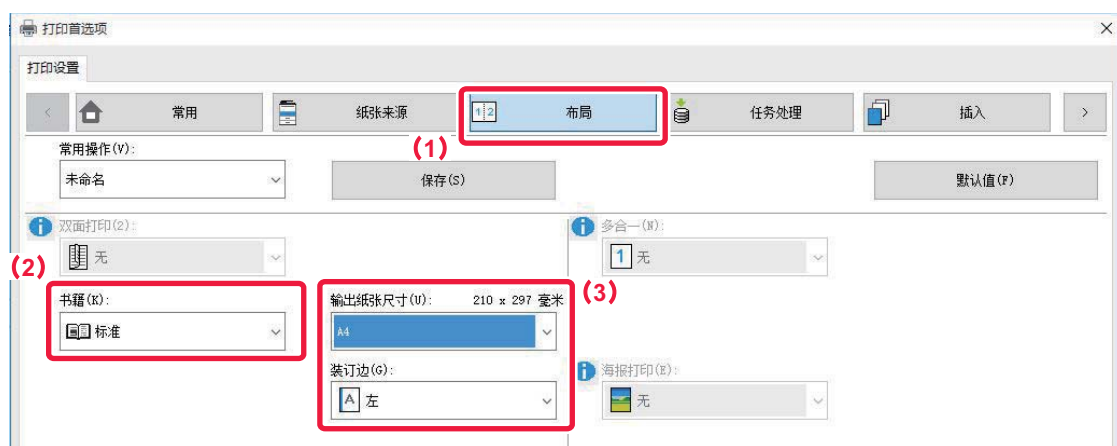

(1) 单击 [布局] 标签。

(2) 在“书籍”中选择 [标准]。

打印的图象将被放大或缩小以适应“输出纸张尺寸”中选择的纸张。

(3) 选择指定的输出纸张尺寸和装订边。



## macOS



- (1) 选择 [打印机特性]，然后选择 [输出托盘]。
- (2) 选择 [二合一] 或 [纸张尺寸加倍]。



## 使用边距偏移设置打印（边距移位）

该功能可移动打印图象，以增加纸张左侧、右侧或顶部的边距。

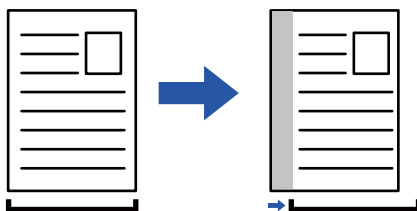

通过移位图象，打印区外的是图象部分将不能被打印。

### Windows

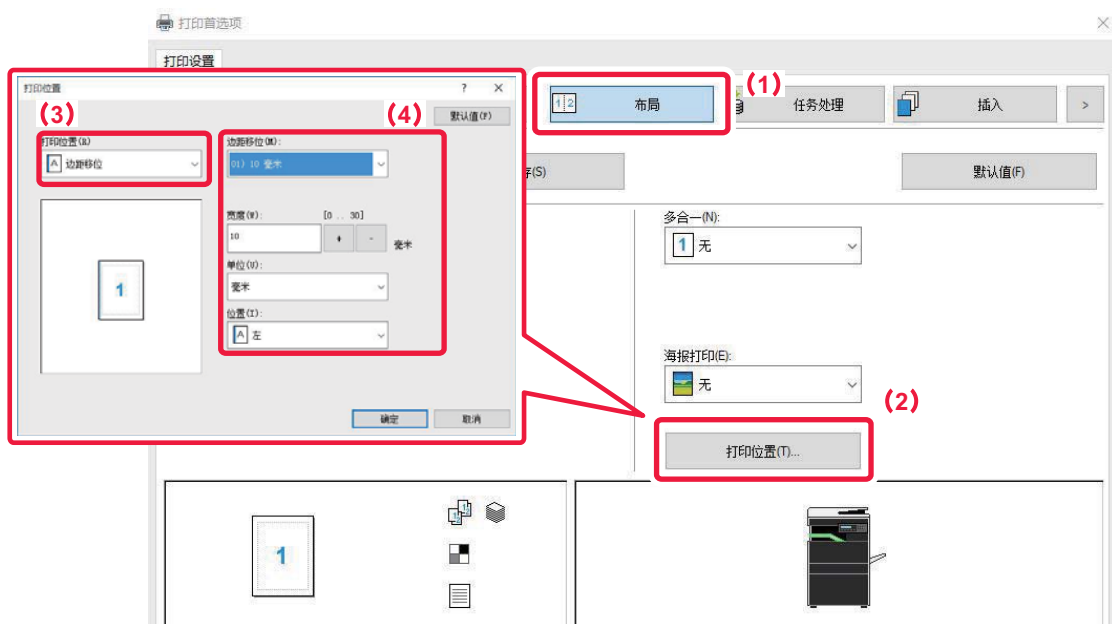

- (1) 单击 [布局] 标签。
- (2) 单击 [打印位置] 按钮。
- (3) 选择 [边距移位]。
- (4) 选择移位宽度。

从“边距移位”菜单中选择。如果您想要配置其他数字设置，选择设置并单击   按钮或直接输入数字。



## macOS

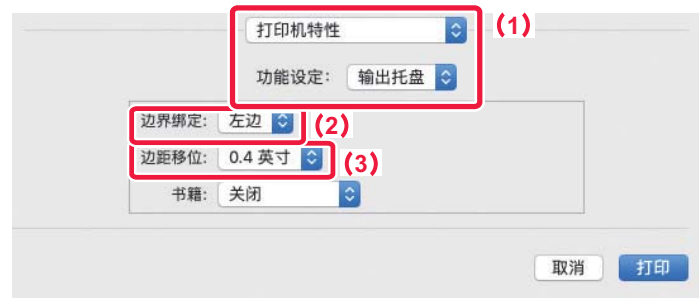

- (1) 选择 [打印机特性]，然后选择 [输出托盘]。
- (2) 选择“边界绑定”。
- (3) 选择“边距移位”。

## Linux

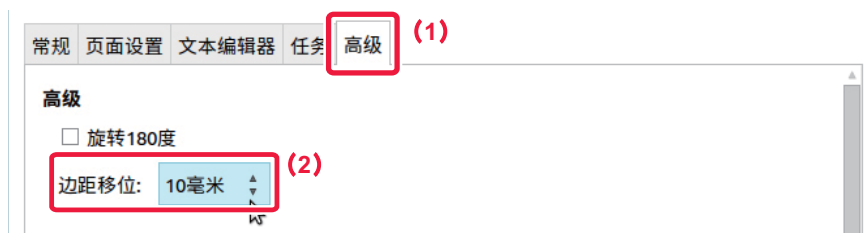

- (1) 单击 [高级] 标签。
- (2) 选择“边距移位”。



## 制作大型海报（海报打印）

将一页打印数据放大并将其在多张纸（4张（2×2）、9张（3×3）或16张（4×4））上打印。这样就可以将多张纸粘合在一起制成一张大型海报。

为了确保粘合过程中边框的精确对齐，可打印边框或创建套印边（套印功能）。

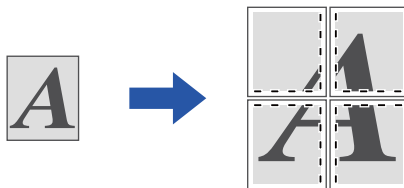

此功能在Windows环境下可用。

### Windows



(1) 单击 [布局] 标签。

(2) 选择用于“海报打印”的纸张数。

如果您想打印虚线边框和 / 或使用部分重叠，单击相应的复选框以显示 。





# 图象尺寸和方向的调节功能

## 分别调整奇数和偶数页的打印位置（打印位置）

该功能可分别为奇数和偶数页设置不同的打印位置（边位）并打印页面。



此功能在Windows环境下可用。

### Windows

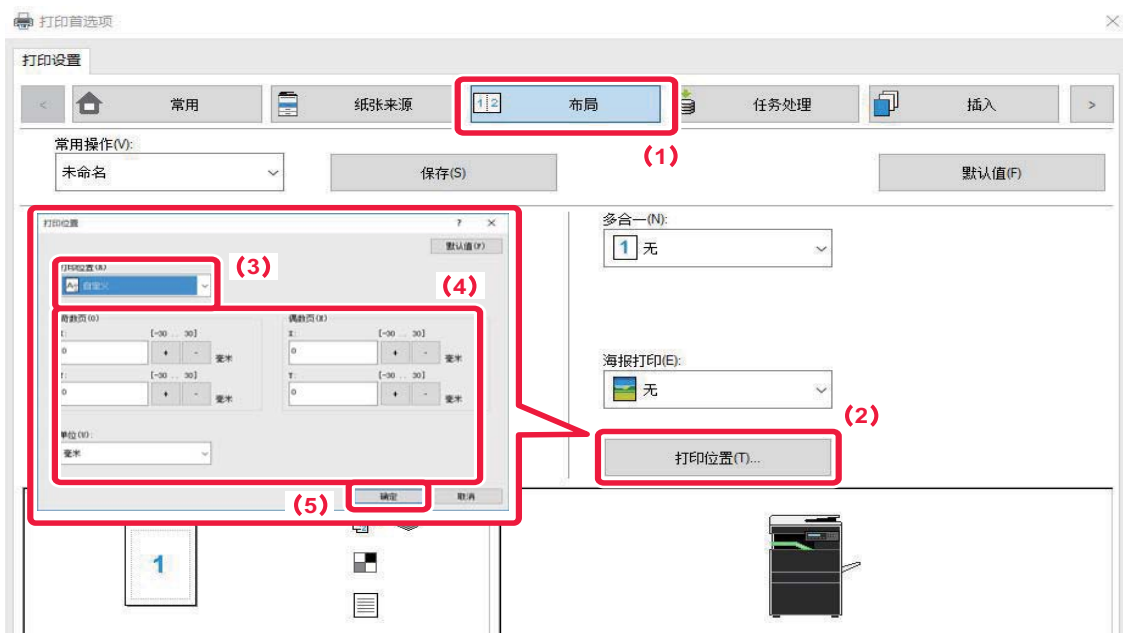

- (1) 单击 [布局] 标签。
- (2) 单击 [打印位置] 按钮。
- (3) 选择 [自定义]。
- (4) 为奇数页和偶数页设置打印位置的移位置。
- (5) 单击 [确定] 按钮。



## 将打印图象旋转180度（旋转180度）

该功能可以将图象旋转180度，从而将其正确地打印在只能从一个方向装入的纸张（如信封或带有打孔的纸张）上。

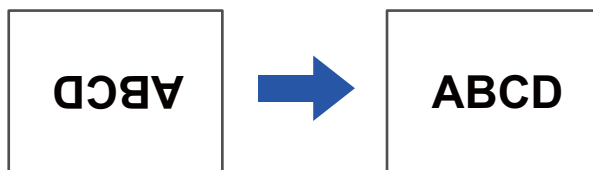

### Windows



(1) 单击 [常用] 标签。

(2) 在“方向”中选择 [纵向（旋转）] 或 [横向（旋转）]。

### macOS



(1) 选择 [布局]

(2) 选择 [颠倒页面方向] 复选框以显示 。



## Linux



(1) 单击 [页面设置] 标签。

(2) 在“方向”中选择 [纵向翻转] 或 [横向翻转]。



## 放大 / 缩小打印图象（缩放设置 / 放大或缩小）

该功能可将图象放大或缩小到所选百分比。  
这样您可以通过放大小的图象或略微缩小大图象来增加边距。

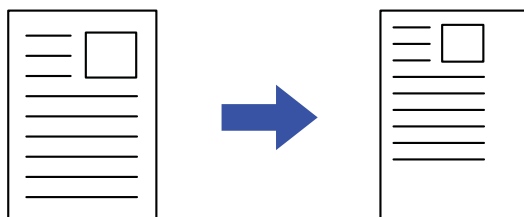

使用PS打印机驱动程序（Windows）时，可以分别设置宽度和长度百分比以更改图象比例。（需要安装PS扩充组件。）

### Windows

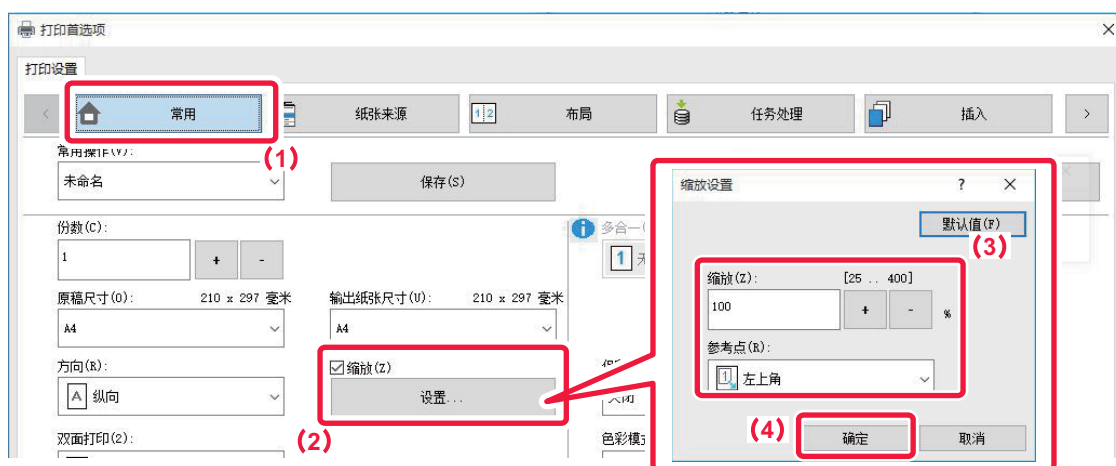

(1) 单击 [常用] 标签。

(2) 单击 [缩放] 勾选框以显示 ，然后单击 [设置] 按钮。

(3) 输入百分比。

单击  +  按钮后，可以指定数值，增量为1%。另外，选择 [左上角] 或 [居中] 来确定纸张的基本点。

(4) 单击 [确定] 按钮。



## macOS



(1) 从 [文件] 菜单中选择 [页面设置] 并输入缩放倍率 (%)。

(2) 单击 [好] 按钮。

## Linux



(1) 单击 [页面设置] 标签。

(2) 在“缩放”中输入缩放倍率 (%)。

(3) 单击 [打印] 按钮。



## 打印镜像（镜像图象反转 / 视觉效果）

反转图象以创建镜像。  
该功能可方便地为木版印刷或其他打印介质打印一种设计。

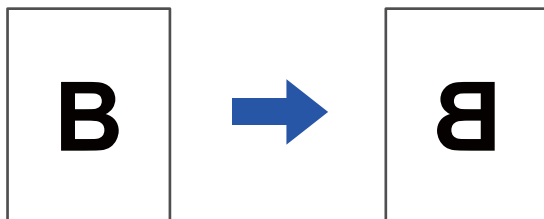

在Windows环境下，仅当使用PS打印机驱动程序时才可使用该功能。  
(需要安装PS扩充组件。)

### Windows



- (1) 单击 [详细设置] 标签。
- (2) 如果想要水平反转图象，请选择 [水平]。如果想要垂直反转图象，请选择 [垂直]。

### macOS



- (1) 选择 [布局]。
- (2) 选择 [水平翻转] 勾选框 (☑)。



# 图象调整功能

## 调整图象的亮度和对比度（图象调整）

该功能可在打印照片或其他图象时，在打印设置中调整亮度和对比度。  
即使计算机上未安装图象编辑软件，该功能也可以进行简单的修正。



此功能在Windows环境下可用。

### Windows



(1) 单击 [图象质量] 标签。

(2) 单击 [图象调整] 按钮。

(3) 要分别调整对象（文本、图形、照片），选择 [调整每个对象] 复选框（）并选择对象。

(4) 拖动滑动条  或单击   按钮以调整图象。



## 将浅色文本或线条打印成黑色（文本为黑色 / 矢量为黑色）

当以灰度打印彩色图象时，黯淡的彩色文本和线条会以黑色打印。以灰度打印时，该功能就可以清楚地查看模糊黯淡难以看清的彩色文本和线条。

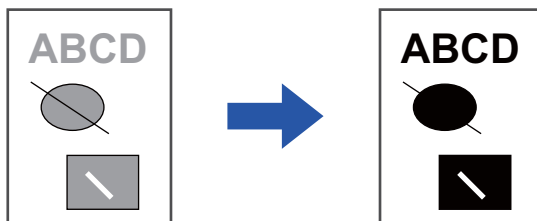

- 无法调节位图图象等栅格数据。
- 此功能在Windows环境下可用。

### Windows

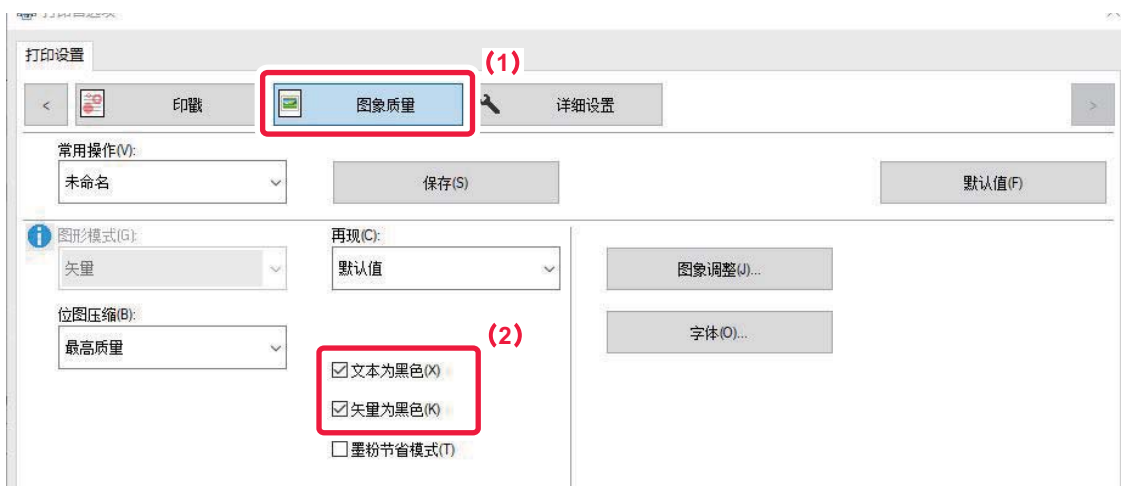

(1) 单击 [图象质量] 标签。

(2) 选择 [文本为黑色] 检选框和 / 或 [矢量为黑色] 检选框以显示 。

- 选择 [文本为黑色] 时，所有非白色的文本将以黑色打印。
- 选择 [矢量为黑色] 时，所有非白色线条和区域的矢量图形将以黑色打印。





## 选择符合图象类型的图象设置

机器打印机驱动程序中可使用各种设置以在各种情况下使用。

可以使用下列图象管理设置。

图形模式	从“栅格”或“矢量”选择图形模式。
位图压缩	位图的数据压缩率已设置。压缩率越高，图象质量越低。
再现	通过适当的图象处理方式，选择过滤以修改图象来满足特殊偏好设置。

### Windows



(1) 单击 [图象质量] 标签。

(2) 指定设置。



## macOS

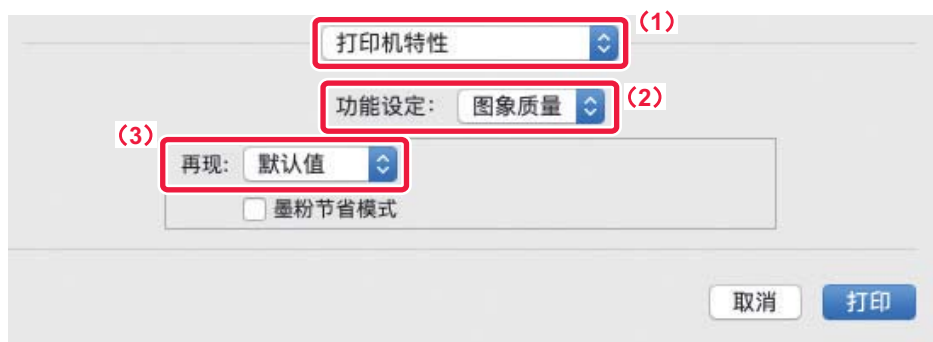

- (1) 选择 [打印机特性]。
- (2) 从“功能设定”选择 [图象质量]。
- (3) 指定设置。

## Linux



- (1) 单击 [高级] 标签。
- (2) 从“图象质量”的“再现”中选择设置。



# 将文本与图象结合的功能

## 在打印页面上添加水印（水印）

该功能可将浅色文字作为水印添加到打印图象的背景上。水印文字的尺寸以及角度可以调整。可以从在清单中预先创建的文字中选择水印文本。必要时，可以输入文字来创建原创水印。

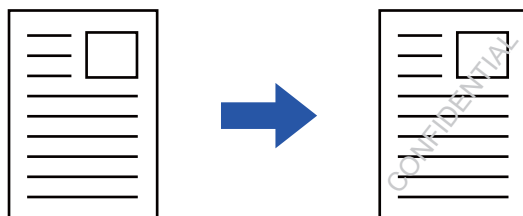

### Windows

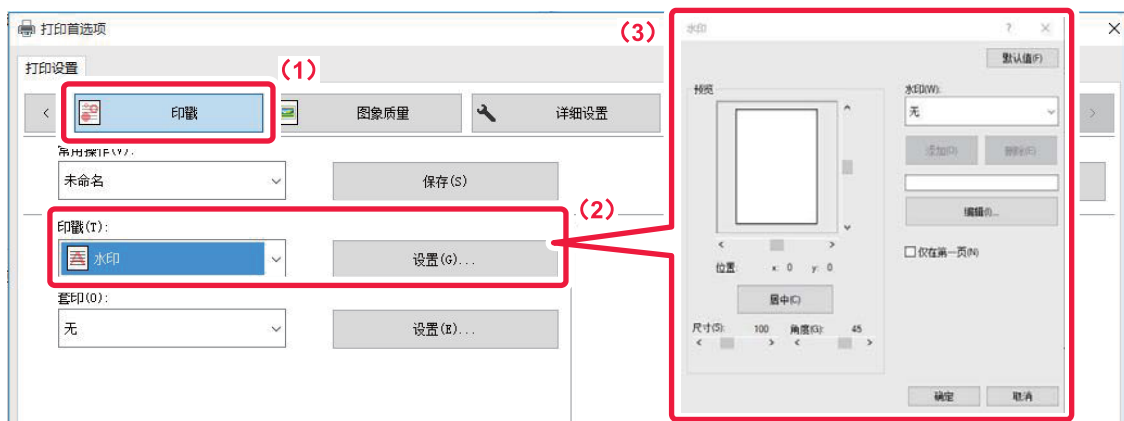

- (1) 单击 [印戳] 标签。
- (2) 从“印戳”中选择 [水印] 并单击 [设置] 按钮。
- (3) 选择要使用的水印，然后单击 [确定] 按钮。  
单击 [编辑] 按钮，可编辑字体颜色和选择其他详细设置。



若要创建水印，在文本框中输入水印的文字，并单击 [添加] 按钮。



## macOS



(1) 选择 [水印]。

(2) 单击 [水印] 检选框并配置水印设置。

- 配置详细的水印设置，如文字的选择。
- 拖动滑动条 ，调整文字的尺寸和角度。

## Linux

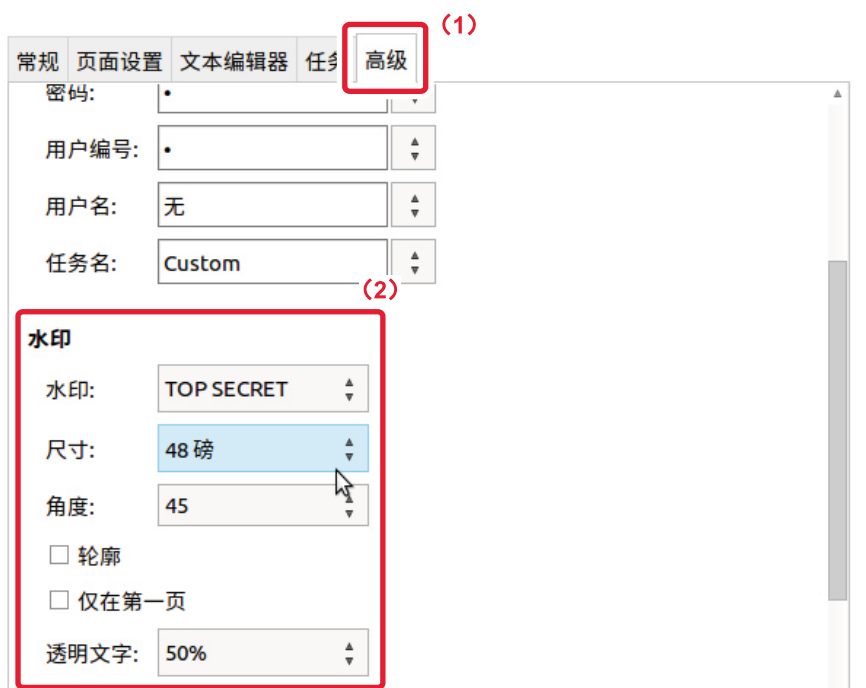

(1) 单击 [高级] 标签。

(2) 从“水印”中配置水印设置。



## 在打印数据上打印图象（图象印戳）

该功能可在打印数据上打印储存在您计算机上的位图或JPEG图象。

该功能可将常用图象或您自己创建的图标打印在打印数据上一样。图象的尺寸、位置以及角度可以调节。

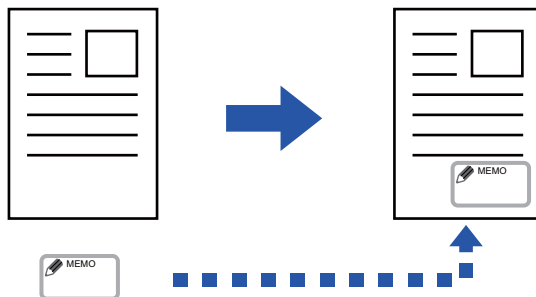

此功能在Windows环境下可用。

### Windows



(1) 单击 [印戳] 标签。

(2) 从“印戳”中选择 [图象印戳] 并单击 [设置] 按钮。

(3) 选择要使用的图象印戳，然后单击 [确定] 按钮。

- 如果某个图象印戳已被储存，那么可以从菜单中选择该印戳。
- 如果某个图象印戳未储存，单击 [图象文件]，选择您想用于创建图象印戳的文件，然后单击 [添加] 按钮。



## 在打印数据上套印固定表格（套印）

该功能可在预先准备的固定格式上套印数据。

在应用程序中创建不同于文本文件的表格标尺或装饰外框，并将数据载入为套印文件，这样便可以轻松地获得令人满意的打印结果，无需任何复杂的操作。

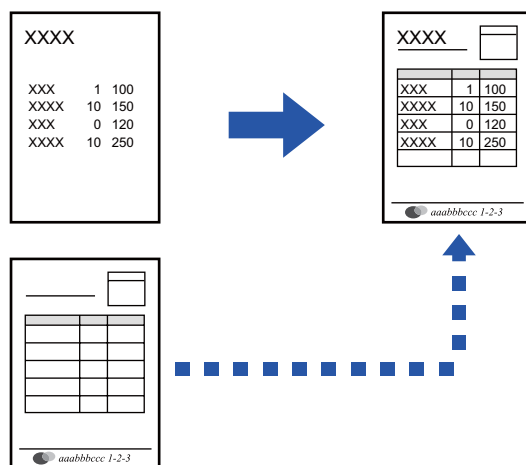

此功能在Windows环境下可用。

### Windows

## 新建套印文件

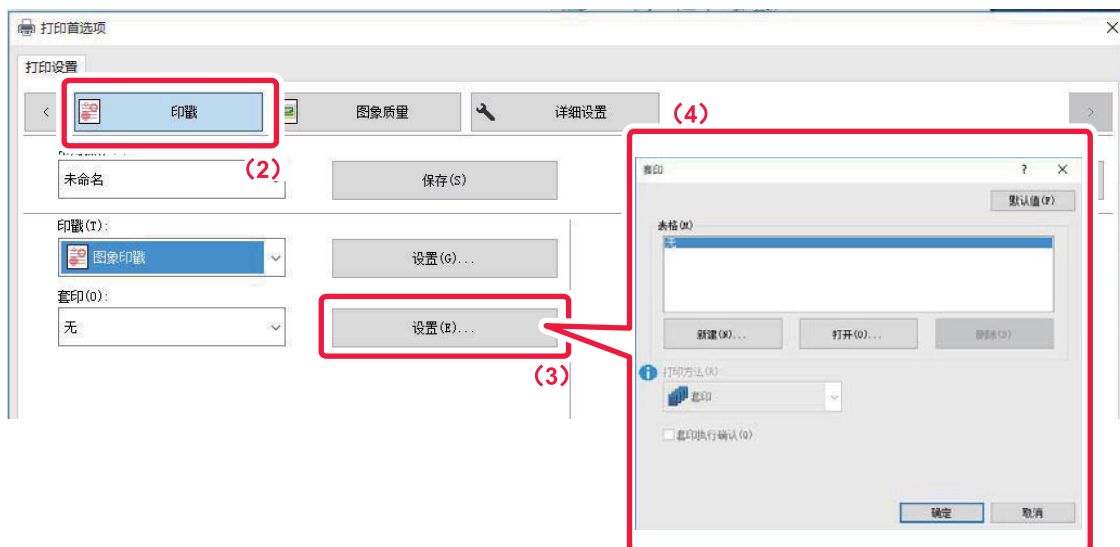

- (1) 从用于创建套印数据的应用程序中打开驱动程序首选项窗口。
- (2) 单击 [印戳] 标签。
- (3) 单击 [设置] 按钮。
- (4) 单击 [新建] 按钮并指定您想创建的套印文件所用的文件名和文件夹。  
文件将在设置完成时创建，并且开始打印。



- 打印开始时将显示确认信息。直至单击了 [是] 按钮后套印文件才被创建。
- 单击 [打开] 按钮时，会创建现有的套印文件。

## 使用套印文件打印



(1) 从用于使用套印文件打印的应用程序中打开驱动程序首选项窗口。

(2) 单击 [印戳] 标签。

(3) 选择套印文件。

可从菜单中选择先前创建或保存的套印文件。



# 特殊用途的打印功能

## 插入封面（封面）

可以在不同于其他页面的纸张上打印文件的封面。想要只在厚质纸上打印封面时使用此功能。

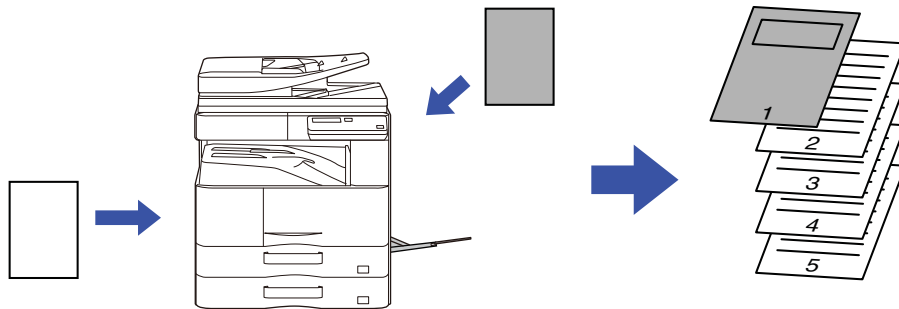

### Windows

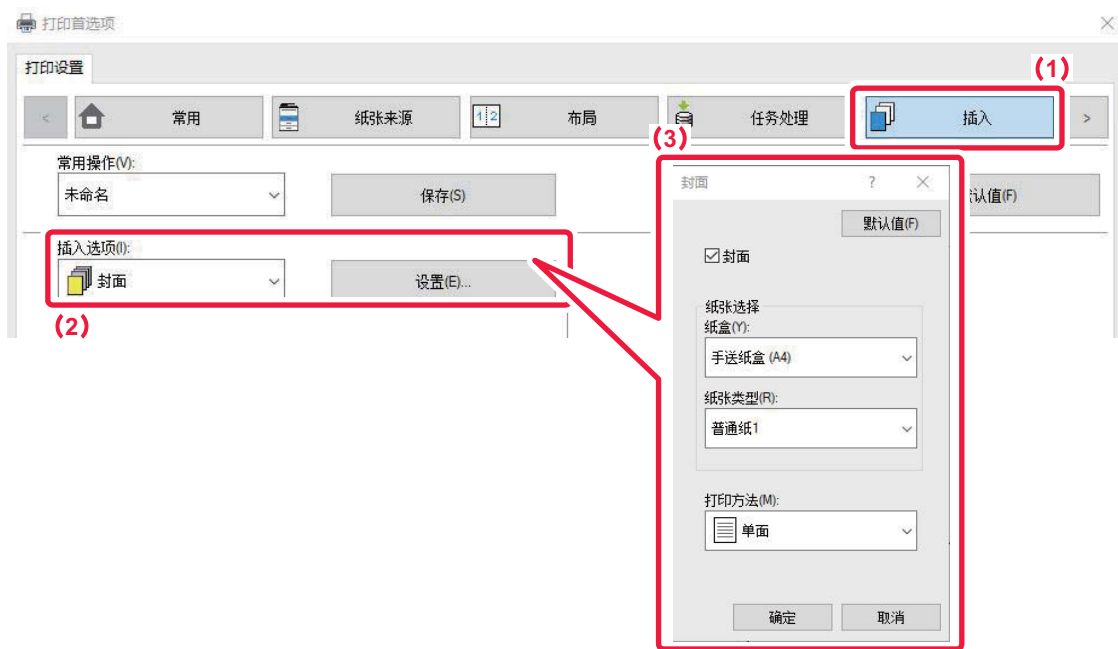

- (1) 单击 [插入] 标签。
- (2) 从 [插入选项] 中选择 [封面] 并单击 [设置] 按钮。
- (3) 选择纸张插入设置。

启用 [封面]，然后选择要使用的纸盒和纸张类型。



在“纸盒”中选择了 [手送纸盒] 时，请务必选择“纸张类型”并将此类型的纸张装入手送纸盒。





## macOS



(1) 选择 [打印机特性]。

(2) 选择 [封面]。

(3) 选择封页插入设置。

为封面选择打印设置、纸盒和纸张类型。



## 在各页前后插入预设数据（页面插入）

该功能可在打印过程中将预设数据项目插入每一页。  
可以轻松创建由左侧页为文字、右侧页为备忘录空白的展开页文档。

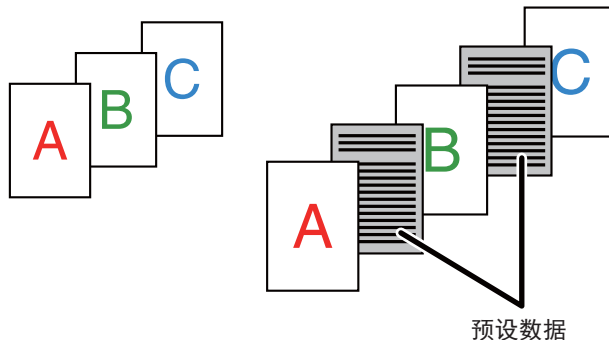

- 此功能在Windows环境下可用。
- 使用PCL6打印机驱动程序时可使用该功能。

### Windows



必须事先创建要插入的页面数据。  
有关创建页面数据的步骤，请参阅“[在打印数据上套印固定表格（套印）（第3-46页）](#)”中的“[新建套印文件（第3-46页）](#)”。

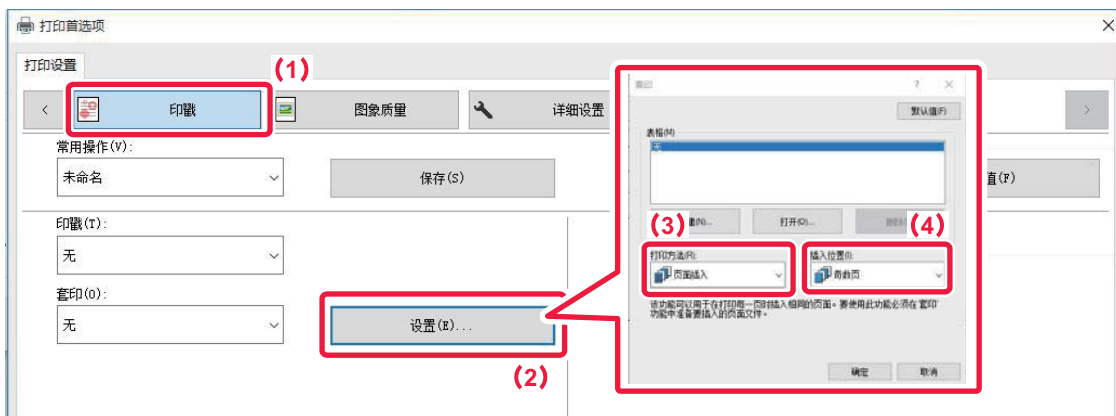

- (1) 单击 [印戳] 标签。
- (2) 单击 [设置] 按钮。
- (3) 从“打印方法”中选择 [页面插入]。
- (4) 设置要插入的套印数据，然后设置插入位置。



## 更改渲染方式并打印JPEG图象（使用驱动程序处理JPEG图象）

在某些情况下，包含JPEG图象的文档可能无法正确打印。更改JPEG图象的渲染方式可以解决这个问题。打印包含JPEG图象的原稿时，该功能可让您选择图象是在打印机驱动程序还是在机器中渲染。



- 此功能在Windows环境下可用。
- 图象在打印机驱动程序中渲染时，在完成打印之前可能需要一些时间。

### Windows

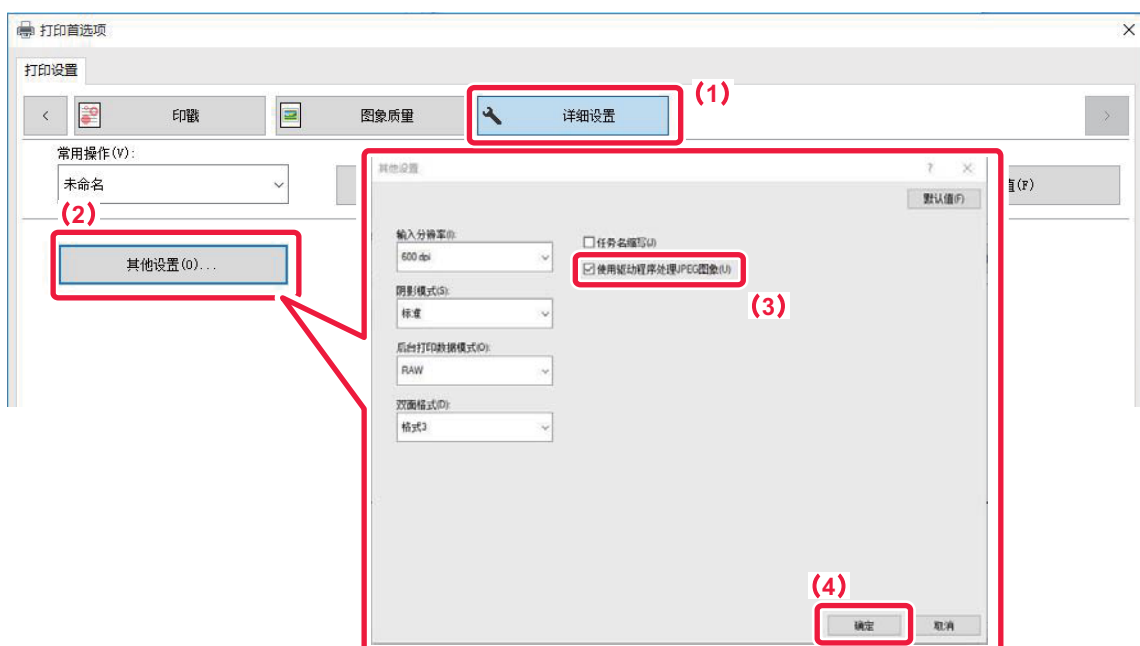

- (1) 单击 [详细设置] 标签。
- (2) 单击 [其他设置] 按钮。
- (3) 单击 [使用驱动程序处理JPEG图象] 检选框以显示  。
- (4) 单击 [确定] 按钮。



# 便捷的打印功能

## 保存并使用打印文件（保留）

该功能用于将打印任务作为文件储存在机器上，使任务可以从操作面板打印。  
从计算机打印时，可以设置密码（4-8位）以防泄漏所保存文件的机密信息。  
设置密码时，必须输入密码，才能打印在机器上保存的文件。

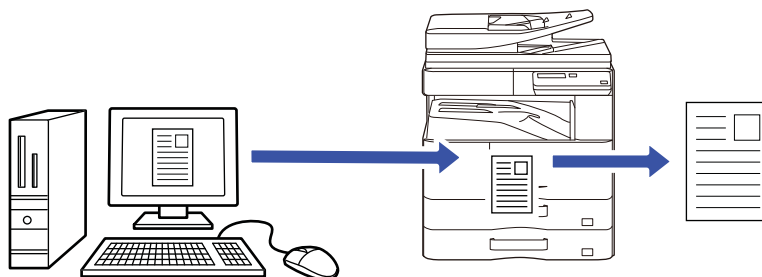

- 打印数据超过200 MB无法保存。
- 最多可保存30个文件。

### Windows

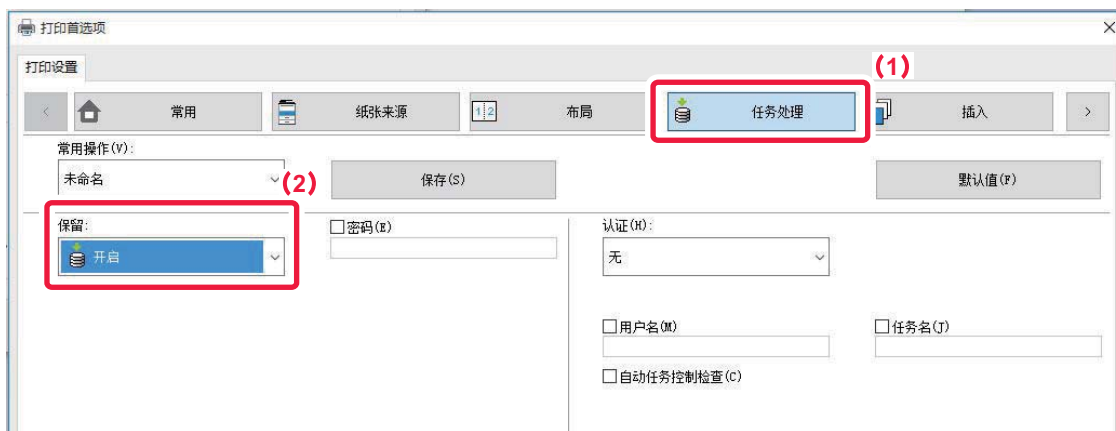

(1) 单击 [任务处理] 标签。

(2) 在“保留”中选择 [开启]。

如需输入密码（4-8位数字），请单击 [密码] 检选框 。



## macOS



(1) 选择 [任务处理]。

(2) 选择 [保留]。

输入密码（4-8位数字）。

## Linux



(1) 单击 [高级] 标签。

(2) 从“JCL”中选中 [保留] 复选框。

如需密码（4-8位数字），请在“密码”中选择“Custom”设置密码。



## 打印通过保留保存的任务

执行保留时，显示屏显示如下：

(1) 使用 [▲] [▼] 键选择打印任务。

如果屏幕显示如下，按下 [▶] 键显示整理方法设置。

▶ [整理方法设置 \(第3-54页\)](#)



如果屏幕显示如下，按下 [▶] 键显示打印保留任务清单。



(2) 按下 [OK] 键。

(3) 使用 [▲] [▼] 键打印或删除打印任务。



选择“打印”以打印任务。

选择“删除”，可删除任务，不打印。

选择“不打印”可跳转回步骤1。

(4) 按下 [OK] 键。

打印或删除打印任务。如果设置了密码，将会在使用数字键输入密码并按下 [OK] 键后打印或删除该任务。

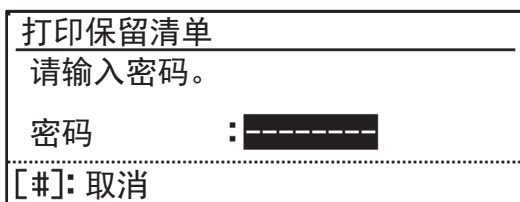

## 整理方法设置

设置用于打印保留列表的整理方法。从“时间由远到近排序”、“时间由近到远排序”、“用户名（升序）”、“用户名（降序）”、“文件名（升序）”和“文件名（降序）”中选择。





# 无打印机驱动程序的打印

## 可打印文件的扩展名

当您的计算机未安装打印机驱动程序或者用于打开您想打印的文件的应用程序不可使用时，您可直接打印至机器而无需使用打印机驱动程序。

可直接打印的文件类型（和对应的扩展名）如下所示。

文件类型	TIFF	JPEG	PCL	PS*	PDF*、高压PDF*、PDF/A*、高压PDF/A*	PNG
扩展名	tiff、tif	jpeg、jpg、jpe、jfif	pcl、prn、txt	ps、prn	pdf	png

\* 需要安装PS扩充组件。



- 显示在上述表格中的某些文件可能无法正确打印。
- 设有密码的PDF无法打印。



# 直接打印USB记忆体中的文件

可以从机器操作面板而无需使用打印机驱动程序将连接至机器的USB记忆体中的文件打印。当您的计算机未安装机器的打印机驱动程序时，您可以将文件复制到市面有售的USB记忆体设备中，并将该设备接至机器，从而直接打印文件。



请使用容量不超过32GB的FAT32 USB记忆体设备。

1

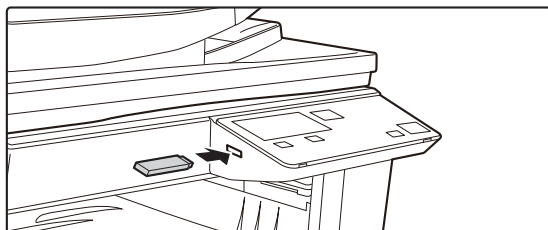

将USB记忆体设备连接至机器。

2

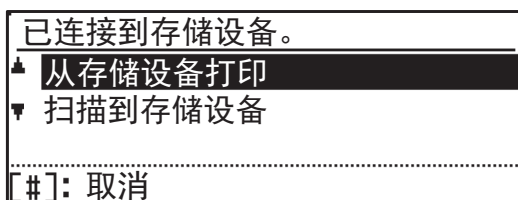

使用 [▲] 或 [▼] 键选择“从存储设备打印”，然后选择要打印的文件。

左侧带有“/”的名称是USB记忆体中文件夹的名称。要在文件夹中显示文件和文件夹，选择该文件夹然后按下 [OK] 键。



- 总共可显示100个文件和文件夹。
- 按下 [读取结束] 键（#）上移一个文件夹级。

3

按下 [OK] 键。

4

使用 [▲] 或 [▼] 键选择“打印”，然后按下 [OK] 键。

所选文件转发完成后，打印开始。

打印设置可以在机器的网页中选择。但是，如果选择了包含打印设置（PCL、PS）的文件，将应用该文件的打印设置。



### 从机器取消打印任务

开始打印任务后显示屏上显示“正在输出”时按下 [暂停] 键（⏸）时，将显示一个确认屏幕，询问是否取消打印任务。然后选择“是”取消打印。





5

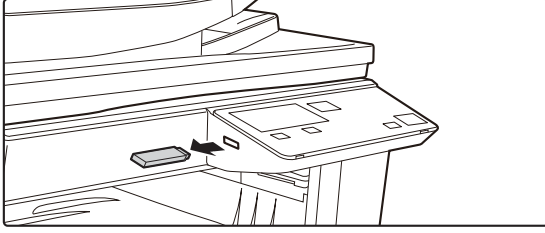

将USB记忆体设备从机器上取下。



# 直接从计算机打印

## FTP打印

您仅需将文件下载到机器的FTP服务器上，便可从您的计算机打印文件。

### 执行FTP打印

在FTP客户端应用程序的服务器名字框中输入计算机的IP地址，以连接到计算机。  
将您想要打印的文件施放到计算机的FTP服务器的“lp”文件夹中，以自动开始中打印。



- **从机器取消打印任务**  
开始打印任务后显示屏上显示“正在输出”时按下 [暂停] 键 (⏸) 时，将显示一个确认屏幕，询问是否取消打印任务。然后选择“是”取消打印。
- 在机器的网页中可选择打印设置。但是，如果选择了包含打印设置 (PCL、PS) 的文件，将会应用文件的打印设置。
- 当机器设置中启用户认证时，打印功能可能受限制。有关更多信息，请咨询管理员。



# 附录

## 打印机驱动程序规格表

有关设置项目的详细信息，请参考打印机驱动程序帮助。

▶ [打印机驱动程序设置屏幕 / 参考帮助 \(第3-6页\)](#)

功能			PCL6	PS	Windows PPD*1	macOS PPD*1
标签 (Windows)	项目	页码				
常用	份数	-	1 - 999	1 - 999	1 - 999	1 - 999
	整理	-	是	是	是	是
	原稿尺寸	3-5	是	是	是	是
	输出纸张尺寸	3-5	是	是	否	否
	方向	3-34	是	是	是	是
	缩放以适合纸张大小	3-23	否	否	是	是
	缩放	3-36	是*2	是	否	否
	双面打印	3-21	是	是	是	是
	多合一	3-25	2、4、6、8、9、16	2、4、6、8、9、16	2、4、6、9、16	2、4、6、9、16
	保留	3-52	是	是	否	是
纸张来源	输出纸张尺寸	3-5	是	是	否	否
	纸盒	3-7	是	是	是	是
	纸张类型	3-7	是	是	是	是
	纸盒状态	3-7	是	是	否	否



功能			PCL6	PS	Windows PPD*1	macOS PPD*1	
标签 (Windows)	项目	页码					
布局	双面打印		3-21	是	是	是	是
	书籍		3-28	是	是	是	是
	多合一	页数	3-25	2、4、6、8、9、16	2、4、6、8、9、16	2、4、6、9、16	2、4、6、9、16
		顺序	3-25	是	是	是	是
		边框	3-25	是	是	是	是
		带封面的多合一打印	3-25	是	否	否	否
		100%多合一	3-25	是	是	否	否
	海报打印		3-32	是	是	否	否
	打印位置	边距移位	3-30	10毫米至30毫米	10毫米至30毫米	是	是
		自定义	3-33	是	否	否	否
任务处理	保留		3-52	是	是	否	是
	认证		3-9	是	是	否	是
插入	封面		3-48	是	是	是	是
印戳	水印		3-43	是	是	是	是
	图象印戳		3-45	是	是	否	否
	套印		3-46	是	是	否	否
图象质量	图形模式		-	是	否	否	否
	位图压缩		-	是	是	否	否
	再现		3-41	是	是	是	是
	文本为黑色		3-40	是	是	否	否



功能			PCL6	PS	Windows PPD*1	macOS PPD*1	
标签 (Windows)	项目	页码					
图象质量	矢量为黑色	3-40	是	是	否	否	
	墨粉节省模式 *3	-	是	是	是	是	
	图象调整	3-39	是	是	否	是	
	字体	-	是	是	是	否	
详细设置	镜像图象	3-38	否	是	是	是	
	PS错误信息	-	否	是	是	否	
	PS转发方式	-	否	是	否	否	
	任务压缩	-	否	是	否	否	
	其他设置						
	• 输入分辨率	-	是	是	否	否	
	• 阴影模式	-	是	否	否	否	
	• 后台打印数据模式	-	是	是	否	否	
	• 双面格式	3-22	是	是	否	否	
	• 任务名缩写	-	是	是	否	否	
• 使用驱动程序处理 JPEG 图象	3-51	是	是	否	否		

\*1 Windows PPD和Mac OS PPD中各功能的规格因操作系统版本和应用程序而异。

\*2 横向和纵向比例不可分开设置。

\*3 该设置可能无法在一些应用程序和操作系统中运行。



# 扫描

## 将机器作为网络扫描仪使用前

关于扫描功能 .....	4-2
--------------	-----

## 扫描顺序

扫描模式的初始屏幕 .....	4-4
发送图象 .....	4-5
• 基本发送步骤 .....	4-5
• 选择收件人（使用 [地址簿] 键） .....	4-9
• 发送双面原稿 .....	4-11
保存扫描设置 .....	4-12
• 设置扫描尺寸 .....	4-12
• 选择分辨率 .....	4-13
• 选择文件格式 .....	4-14
• 调整扫描浓度 .....	4-15
• 启用扫描边框（空白区域） .....	4-15
• 扫描薄原稿（慢扫描模式） .....	4-16
• 通过调亮或调暗原稿的亮光区来调整背景（背景调整） .....	4-18
• 调整图象的锐度（锐度） .....	4-19
• 保存和编辑 / 删除程序 .....	4-20
• 使用保存的设置（程序） .....	4-20

## 通过计算机扫描（PC扫描）

通过符合TWAIN协议的应用程序扫描 .....	4-21
--------------------------	------

## 保存到USB记忆体设备

使用记忆体扫描 .....	4-25
• 使用USB记忆体扫描功能 .....	4-25



# 将机器作为网络扫描仪使用前

## 关于扫描功能

通过本机可以将文件或照片扫描为图象文件。

然后可以使用公司间网络（内部网）或互联网将此数据文件发送到文件服务器或计算机。要使用扫描功能发送原稿，在本机的操作面板（显示屏）上指定保存的收件人（收件地址信息名称）。

### 1. 通过符合TWAIN协议的应用程序扫描

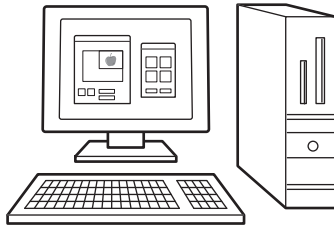

### 2. 将扫描的图象保存至USB闪存记忆体



### 4. 将扫描数据发送至连接到同一个网络的计算机

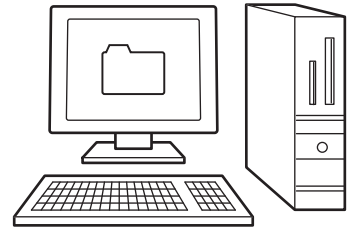

### 3. 将扫描的数据发送至FTP服务器

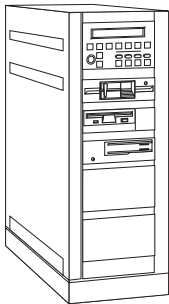

### 5. 通过E-mail发送扫描的数据





## 通过符合TWAIN协议的应用程序扫描

在连接到与机器相同网络的计算机上，符合TWAIN协议的应用程序用于扫描文件或图象。要使用PC扫描，必须从机器附带的“打印系统软件”安装扫描仪驱动程序。有关通过符合TWAIN协议的应用程序扫描的详细信息，请参阅[通过计算机扫描（PC扫描）（第4-21页）](#)。

## 将扫描的图象保存至USB闪存记忆体

扫描的图象可保存至机器上安装的USB闪存记忆体。这在本手册中称作“USB记忆体扫描”。有关USB记忆体扫描的更多信息，请参阅[“使用记忆体扫描（第4-25页）”](#)。

## 将扫描的数据发送至FTP服务器

扫描的图象可发送至网络上的记忆体存储设备（FTP服务器上的指定目录）。（这在本手册中称作“扫描到FTP”。）

## 将扫描数据发送至连接到同一个网络的计算机

将扫描文件发送至与机器相同网络上的某台Windows计算机的共享文件夹。（这在本手册中称作“扫描到网络文件夹”。）

将扫描文件发送至您计算机上的指定文件夹。（这在本手册中称作“扫描到桌面”。）  
扫描到桌面用于将扫描的文件发送到计算机的指定文件夹，有关扫描到桌面的详细信息，请咨询您的经销商。

## 通过E-mail发送扫描的数据

扫描的图象可发送至E-mail收件人。（这在本手册中称作“扫描到E-mail”。）







# 扫描顺序

## 扫描模式的初始屏幕

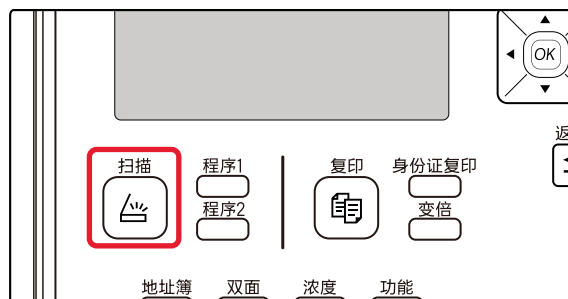
在操作面板上，按 [扫描] 键 (  )，显示扫描模式的初始屏幕。



如果在按下 [扫描] 键 (  ) 后出现一个屏幕询问您正在使用哪种连接类型，使用 [▼] 或 [▲] 键选择“网络”，然后按下 [OK] 键。

## 扫描模式的初始屏幕

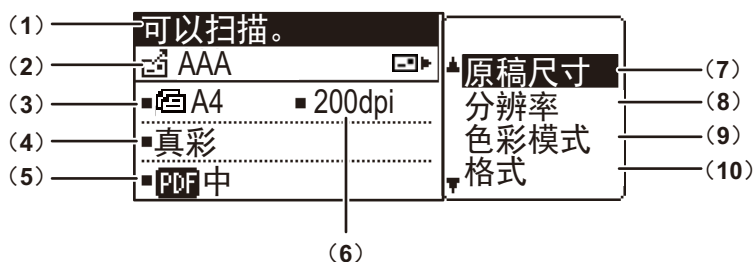

### (1) 信息显示

信息显示在此处以指示机器的当前状态。

### (2) 收件人显示

在此会显示所选收件人。

以下是扫描发送模式：

扫描到E-mail、扫描到网络文件夹、扫描到FTP、扫描到桌面、USB记忆体扫描

在此会显示当前所选收件人和发送模式。

### (3) 原稿扫描模式 / 原稿尺寸显示

显示当前选择的原稿扫描模式和扫描尺寸。

：送稿器检测到原稿已放入（送稿器中单面扫描）

：送稿器中双面扫描。

无：原稿台

### (4) 色彩模式显示

会显示色彩模式。

### (5) 文件格式显示

会显示要创建的图象数据文件类型和文件方法。

### (6) 分辨率显示

显示扫描分辨率。

### (7) 原稿尺寸 ▶ [第4-12页](#)

用于设置要发送的原稿尺寸。

### (8) 分辨率 ▶ [第4-13页](#)

用于选择扫描分辨率。

### (9) 色彩模式 ▶ [第4-13页](#)

用于选择色彩模式。

### (10) 格式 ▶ [第4-13页](#)

用于选择要创建的图象数据文件类型和文件方法。



# 发送图象

## 基本发送步骤

### 使用送稿器

1

#### 确保机器处于扫描模式。

扫描指示灯点亮时，机器在扫描模式下。如果指示灯不亮，按下 [扫描] 键 (  )。

如果已为系统设置下的扫描功能启用审计模式，当切换至扫描模式时，将会弹出一条信息提示您输入帐号代码。使用数字键输入您的帐号代码（5位数字）。

▶ [用户认证](#)（第5-11页）

2

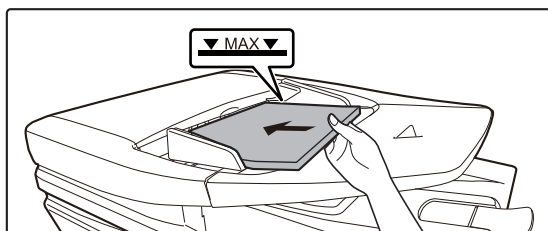

#### 放置原稿。

请将原稿放在送稿器托盘上。

▶ [送稿器](#)（第1-30页）

3

#### 检查原稿尺寸。

要更改原稿尺寸，按照[保存扫描设置](#)（第4-12页）的说明进行更改。

4

#### 必要时选择分辨率设置。

▶ [选择分辨率](#)（第4-13页）

初始工厂设置是 [200dpi]。

5

#### 必要时选择色彩模式设置。

初始工厂设置是 [真彩]。

6

#### 必要时选择格式。

▶ [选择文件格式](#)（第4-14页）

初始工厂设置

- 彩色 / 灰度: PDF 中
- 黑白: PDF: G4

7

#### 按下 [地址簿] 键。



## 8

### 选择收件人选择方式。

- ▶ [选择收件人（使用「地址簿」键）（第4-9页）](#)

从以下三种收件人选择方法中选择：

- [地址簿（第4-9页）](#)  
直接从操作面板上选择其中一个保存的收件人。
- [地址输入（第4-9页）](#)  
直接输入E-mail地址。（仅限扫描到E-mail。）
- [地址搜索（第4-10页）](#)  
访问互联网或内部网上的目录数据库，然后搜索收件人E-mail地址。  
全局地址搜索期间，可以输入多个地址以执行广播发送。  
完成收件人搜索后，将返回以下初始屏幕。



- 收件人的信息可以保存在网页中。
- 发件人通常设置为网页上“SMTP设置”下“回信地址”中保存的名称。

## 9

### 按下 [开始] 键。

开始扫描。



#### 取消发送

- ▶ [取消发送（第4-8页）](#)



如果在扫描模式下扫描期间出现卡纸，扫描将被取消且扫描的数据将被删除。取出卡纸的原稿，然后重新装入原稿。

## 使用原稿台

## 1

### 确保机器处于扫描模式。

扫描指示灯点亮时，机器在扫描模式下。如果指示灯不亮，按 [扫描] 键（）。

如果已为系统设置下的扫描功能启用审计模式，当切换至扫描模式时，将会弹出一条信息提示您输入帐号代码。使用数字键输入您的帐号代码（5位数字）。

- ▶ [用户认证（第5-11页）](#)

## 2

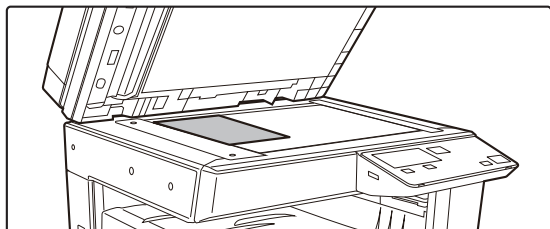

### 放置原稿。

将原稿置于原稿台上。

- ▶ [原稿台（第1-32页）](#)



3

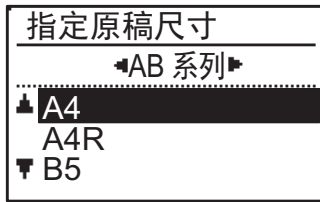

### 指定原稿尺寸。

在右菜单选择“原稿尺寸”。  
可以选择的纸张尺寸

#### AB系列：

A3、B4、A4、A4R、B5、B5R、A5、A5R、B6R、A6R、8K、16K、16KR、尺寸输入

#### Inch：

11 x 17、8-1/2 x 14、8-1/2 x 13、8-1/2 x 11、8-1/2 x 11R、5-1/2 x 8-1/2、5-1/2 x 8-1/2R、尺寸输入



### 指定常用的原稿尺寸。

在 [系统设置] (管理员) → [扫描] → [变更默认值] → [指定原稿尺寸] 中选择设置。

4

### 必要时选择分辨率设置。

▶ [选择分辨率 \(第4-13页\)](#)

初始工厂设置是 [200dpi]。

5

### 必要时选择格式。

▶ [选择文件格式 \(第4-14页\)](#)

初始工厂设置

- 彩色 / 灰度： PDF 中
- 黑白： PDF: G4

6

### 必要时选择色彩模式设置。

▶ [选择色彩模式 \(第4-13页\)](#)

初始工厂设置是 [真彩]。

7

### 按下 [地址簿] 键。

8

### 选择收件人选择方式。

▶ [选择收件人 \(使用 \[地址簿\] 键\) \(第4-9页\)](#)

从以下三种收件人选择方法中选择：

• [地址簿 \(第4-9页\)](#)

直接从操作面板上选择其中一个保存的收件人。

• [地址输入 \(第4-9页\)](#)

直接输入E-mail地址。(仅限扫描到E-mail。)

• [地址搜索 \(第4-10页\)](#)

访问互联网或内部网上的目录数据库，然后搜索收件人E-mail地址。

全局地址搜索期间，可以输入多个地址以执行广播发送。

完成收件人搜索后，将返回以下初始屏幕。



- 收件人的信息可以保存在网页中。
- 发件人通常设置为网页上“SMTP设置”下“回信地址”中保存的名称。



9

### 按下 [开始] 键。

开始扫描。

10

### 如果您有另一页需要扫描，则换页后按下 [开始] 键。

- 重复该步骤，直至扫描完所有页面。
- 如果一分钟内没有任何动作（未按下 [开始] 键），扫描将自动停止，并且开始发送。

11

### 最后一页原稿扫描后，按下 [读取结束] 键（#）。

打开送稿器，并取出原稿。取出原稿或执行任何按键操作后，显示屏回到初始屏幕。



#### 取消发送

- ▶ [取消发送（第4-8页）](#)

## 取消发送

- 要在出现“正在读取”时或按 [读取结束] 键（#）前取消发送，请按下 [C] 或 [CA] 键。
- 如果正在送稿器中扫描文件时关断电源或出现电源故障，机器将停止运行并出现卡纸问题。电源恢复后，请参照故障处理将原稿取出。
- 执行扫描到E-mail发送时，注意以下几点：  
注意不要发送太大的图象数据文件。邮件服务器的系统管理员可能对单次E-mail发送可以发送的数据量进行限制。如果超出此限制，该E-mail将不会发送到收件人。即便没有限制且E-mail成功送达，数据文件太大也可能需要较长时间才能被收到，根据收件人的网络（互联网）环境，可能对收件人网络造成沉重负担。如果反复发送大图象数据文件，对网络形成的负担可能使其他不相关的数据发送速度变慢，在一些情况下，甚至可能造成邮件服务器或网络崩溃。需要发送大文件或多个图象时，尝试调低分辨率或减小扫描的原稿尺寸。



## 选择收件人（使用 [地址簿] 键）

可使用以下三种方法的其中一种选择收件人：从“地址簿”选择，使用“地址输入”或“地址搜索”。



- 对于扫描到E-mail发送，可选择多个收件人扫描。（E-mail和分组（E-mail）收件人最多可以选择20个收件人，因此，允许广播最多总共300个独立收件人。）
- 扫描到网络、扫描到FTP或扫描到桌面发送只能选择一个收件人。

### 地址簿

1

按下 [地址簿] 键，选择“地址簿”，并按下 [OK] 键。

2



使用 [◀] 或 [▶] 键按需更改标签，然后使用 [▼] 或 [▲] 键选择所需收件人。

可通过按下 [读取结束] 键（#）在所选收件人和收件人清单相关信息之间切换。

3

按下 [LOGOUT] 键（✖）并按下 [OK] 键。

所选收件人旁显示一个检选标志。要取消选择，再按一下 [LOGOUT] 键（✖）移除检选标志。要选择多个收件人，重复这些步骤。

### 地址输入

1

按下 [地址簿] 键，使用 [▼] 键选择“地址输入”，然后按下 [OK] 键。

2

输入收件人地址。

3

按下 [OK] 键。



## 地址搜索

---

**1** 按下 [地址簿] 键，使用 [▼] 键选择“地址搜索”，然后按下 [OK] 键。

---

**2** 输入搜索字符。

---

**3** 使用 [▼] 或 [▲] 键选择所需收件人。

---

**4** 按下 [OK] 键。

---



# 发送双面原稿

显示屏的原稿栏显示原稿扫描尺寸。  
当前原稿扫描模式设置由图标表示。

- : 送稿器中单面扫描。
- : 送稿器中双面扫描。
- 无: 原稿台

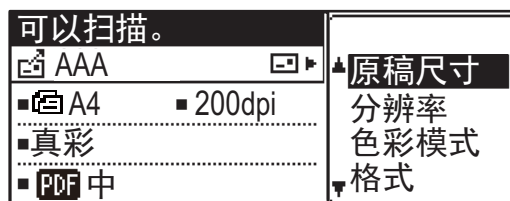

请按以下步骤自动发送双面原稿。



只能使用以下双面文件尺寸：

### 标准尺寸

AB系列：

A3、B4、A4、A4R、B5、B5R、A5、A5R、8K、16K、16KR

Inch：

11 x 17、8-1/2 x 14、8-1/2 x 13、8-1/2 x 11、8-1/2 x 11R、5-1/2 x 8-1/2、5-1/2 x 8-1/2R

### 非标准尺寸

AB尺寸 X：140至432mm，Y：131至297mm

英寸尺寸 X：5-1/2至17英寸，Y：5-1/8至11-5/8英寸

1

将原稿放在送稿器托盘上，并检查原稿尺寸。

有关放置原稿的详细信息，请参阅“[如何放置原稿（第1-30页）](#)”。

2

按下 [双面] 键，使用 [▼] 或 [▲] 键选择“双面”，然后按下 [OK] 键。

3

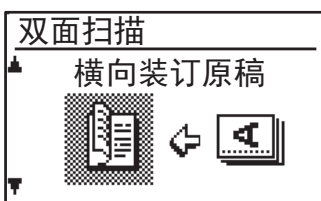

使用 [▼] 或 [▲] 键选择书籍和便笺的“横向装订原稿”、“纵向装订原稿”，然后按下 [OK] 键。

4

按下 [OK] 键。



- 侧面装订的双面原稿是书籍，顶部装订的双面原稿是便笺。
- 完成发送后或者按下 [CA] 键时双面扫描取消。
- 只有当使用送稿器时才可以双面扫描双面原稿。使用送稿器时不可以自动扫描原稿的双面。
- 发送时，如果必要，原稿反面的图象旋转180°，因此，无需在接收方机器上更改方向。
- 要取消双面扫描，在步骤2选择“单面”然后按下 [OK] 键。

书籍



便笺

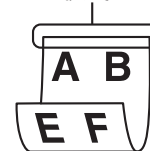





# 保存扫描设置

可根据各种扫描应用更改扫描设置（扫描尺寸、分辨率、文件类型等）。

## 设置扫描尺寸

如果更改原稿尺寸，将原稿放入送稿器或原稿台后，按以下步骤更改设置（▶第1-30页）。

1

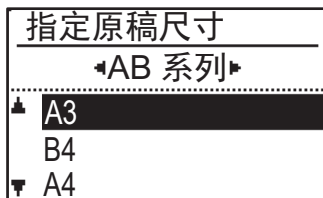

使用 [▼] 或 [▲] 键选择“原稿尺寸”，然后按下 [OK] 键。

要选择英寸系尺寸，按 [▶] 键。

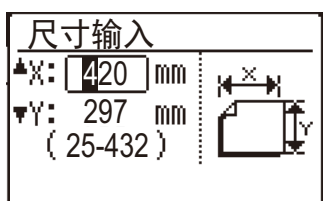

可以手动设置原稿扫描尺寸。

在AB系原稿尺寸选择屏幕上，选择 [尺寸输入] 并按 [OK] 键以显示以下屏幕。

使用 [▼] 或 [▲] 键选择宽度 (X) 或长度 (Y)，然后使用 [◀] 或 [▶] 键以 1 mm 为增量进行调整。

### 输入范围

X: 140至432 mm / 5-1/2至17 inch\*

Y: 131至297 mm / 5-1/8至11-5/8 inch

\* X: 25至432 mm / 1至17 inch

Y: 25至297 mm / 1至11-5/8 inch使用原稿台时



要取消手动原稿尺寸设置，按 [CA] 键。

如果不能选择实际原稿尺寸，选择比实际原稿尺寸大的尺寸。

如果选择了较小的尺寸，原稿将不会完整发送。



## 选择分辨率

可以选择扫描分辨率。选择扫描模式并放入原稿（[第4-5页](#)中的步骤1至3）后，执行以下步骤。  
分辨率的工厂默认设置是“200dpi”。  
如需更改分辨率，请按以下步骤操作。

**1** 使用 [▼] 或 [▲] 键选择“分辨率”，按下 [OK] 键。

**2** 选择所需分辨率，按下 [OK] 键。



### 分辨率

- 分辨率默认设置是200 dpi。对于典型的文本文件，分辨率200 dpi或300 dpi就可得到足够清晰的图象数据。因此，600 dpi设置只应在要求高清图象再现的情况下使用，例如包括照片或插图的原稿。
- 默认设置可在系统设置中更改。[\(▶第5-19页\)](#)

## 选择色彩模式

可以选择扫描色彩模式。  
分辨率的工厂默认设置是“真彩”。  
如需更改色彩模式，按照以下步骤。

**1** 使用 [▼] 或 [▲] 键选择“色彩模式”，然后选择色彩模式。

**2** 按下 [OK] 键。



默认设置可在系统设置中更改。[\(▶第5-19页\)](#)



## 选择文件格式

选择扫描模式并放入原稿（第4-5页中的步骤1至3）后，执行以下步骤。

文件类型的出厂默认设置为“PDF”，文件创建方法的出厂默认设置为“多个”（多个扫描图象合成一个文件）。

如需更改文件格式，请按以下步骤操作。

1

使用 [▼] 或 [▲] 键选择“格式”，按下 [OK] 键，并选择“彩色 / 灰度”或“黑白”，然后按下 [OK] 键。

2



使用 [▼] 或 [▲] 键选择文件类型，然后选择文件创建方式。

选择“单个”时，将为扫描的图象创建一页文件。

选择“多个”时，将所有扫描的图象合成一个文件。

3

按下 [OK] 键。



- 文件类型设置为“TIFF”时，只能选择文件创建方法。
- 若不使用附带CD-ROM中的软件程序打开扫描图象，收件人必须有查看器程序可以打开所选择的图象格式（文件类型），如上所述。  
如果收件人无法打开图象，尝试使用其他格式发送图象。



## 调整扫描浓度

可以调整扫描的浓度。值越大，图象越深。

选择扫描模式，放入原稿（[第4-5页](#)中的步骤1至3），然后执行以下步骤。

扫描浓度的工厂默认设置为“文字 / 打印照片自动”。

- 1 按下 [浓度] 键，使用 [▼] 或 [▲] 键将原稿类型选择为“文字”、“文字 / 打印照片”或“照片”。

2



使用 [▶] [◀] 键选择、更改等级（5个等级可选）。

3

按下 [OK] 键。

## 启用扫描边框（空白区域）

启用此功能时，会在机器的最大扫描区域边缘周围形成边框（不扫描的空白区域）。

选择扫描模式，放入原稿（[第4-5页](#)中的步骤1至3），然后执行以下步骤。

空白区域的工厂默认设置是“关”（已禁用）。

如需更改空白区域设置，请按以下步骤操作。

空白区域：距离上下边2.5 mm

距离左右边3.0 mm

1

按下 [功能] 键，使用 [▼] 或 [▲] 键选择“空白区域设定”，然后按 [OK] 键。

2

使用 [▼] 或 [▲] 键选择“开”或“关”。

3

按下 [OK] 键。



## 扫描薄原稿（慢扫描模式）

当您想使用送稿器扫描薄质原稿时使用此功能。此功能有助于防止薄质原稿发生卡纸现象。

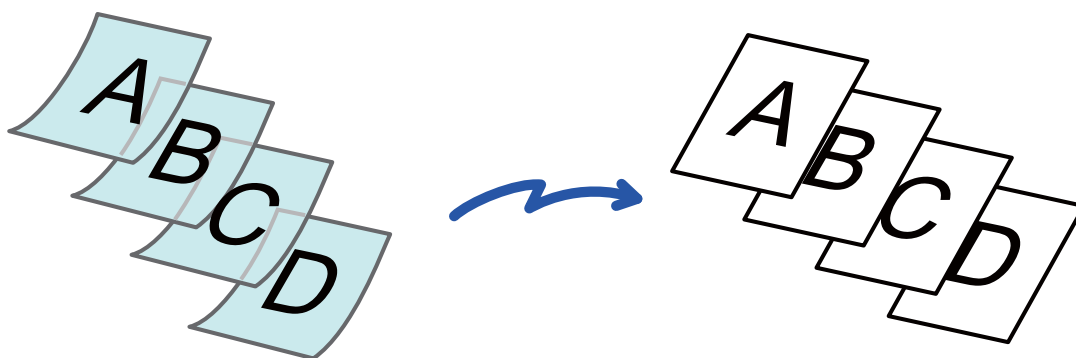

选择慢扫描模式时，不能进行双面扫描。

1

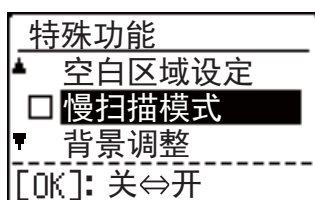

按下 [功能] 键，使用 [▼] [▲] 键选择“慢扫描模式”，然后按下 [OK] 键。

检选框上会显示检选标志。  
完成设置后，按 [返回] 键。



### 要取消慢扫描模式设置

选择“慢扫描模式”以取消选中该选项。

2

### 请将原稿放在送稿器托盘上。

请慢慢调整原稿导板。

▶ [送稿器（第1-30页）](#)



如果过分用力地插入原稿，可能会发生纸张褶皱和卡纸现象。

3

### 指定收件人。



4

**按下 [开始] 键以开始扫描原稿。**

机器会发出“哔”声，提示扫描和发送结束。



# 通过调亮或调暗原稿的亮光区来调整背景（背景调整）

可通过调亮或调暗原稿的亮光区来调整背景。

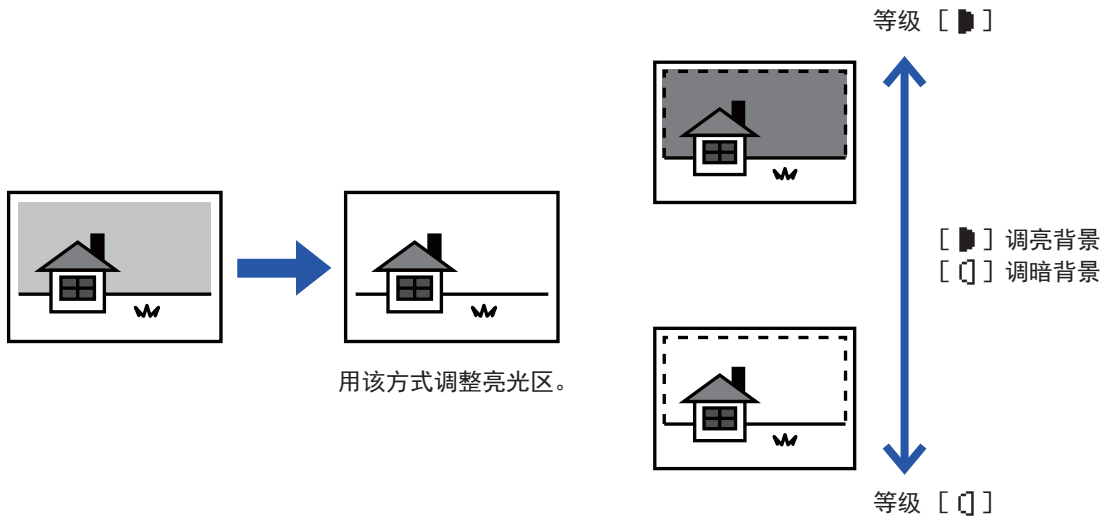

扫描原稿前必须选择调整背景。

1

按下 [功能] 键。

2

使用 [▼] [▲] 键选择“背景调整”，然后按下 [OK] 键。

3

使用 [▼] [▲] 键选择等级调整，然后使用 [◀] [▶] 键调整。

要选择，使用 [◀] [▶] 键更改等级（3个等级可选），然后按下 [OK] 键。

■：仅消除浅色背景。

□：消除由浅至深的背景。



要取消调整背景设置：

使用 [▼] [▲] 键选择“取消”，然后按下 [OK] 键。



## 调整图象的锐度（锐度）

该功能可调整锐度，让图象更清晰或更柔和。

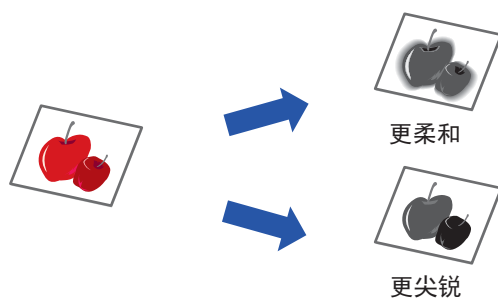

必须在扫描原稿前指定锐度。

1

按下 [功能] 键。

2

使用 [▼] [▲] 键选择“锐度”，然后按下 [OK] 键。

3

使用 [▼] [▲] 键选择“取消”、“柔和”或“锐利”，然后按下 [OK] 键。



要取消锐度设置：

使用 [▼] [▲] 键选择“取消”，然后按下 [OK] 键。





## 保存和编辑 / 删除程序

利用此功能可以保存发送地址和扫描设置。扫描文件时可以调用这些地址和设置，免去选择地址和设置的麻烦。最多可保存两个程序进行扫描。

· 地址设置 · 指定原稿尺寸 · 分辨率 · 色彩模式 · 格式 · 浓度 · 双面扫描 · 慢扫描模式可储存在程序中。

1

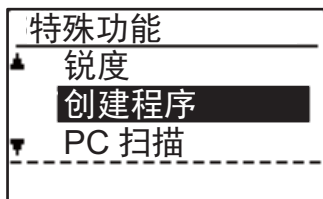

按下 [功能] 键，使用 [▼] 或 [▲] 键选择“创建程序”，然后按下 [OK] 键。

2

选择“输入”、“变更”、“删除”，然后按下 [OK] 键。

### ● 创建程序

(1) 选择“未被保存”，然后按下 [OK] 键。

(2) 使用 [▼] 或 [▲] 键选择想要保存的程序，然后按下 [OK] 键。

将显示设置每个屏幕。

(3) 按下 [OK] 键执行所需设置。

返回到步骤2。

(4) 按下 [开始] 键。

程序已保存。

### ● 变更程序

(1) 选择想要变更的程序，然后按下 [OK] 键。

更改这些设置的操作与创建相同。

### ● 删除程序

(1) 选择想要删除的程序，然后按下 [OK] 键。

(2) 选择“删除”，然后按下 [OK] 键。

## 使用保存的设置（程序）

按 [程序1] 或 [程序2] 键。请参阅[基本发送步骤（第4-5页）](#)。



# 通过计算机扫描 (PC 扫描)

## 通过符合TWAIN协议的应用程序扫描

本机支持TWAIN标准，使其可以通过符合TWAIN协议的应用程序进行扫描。

只有当使用集成安装工具从“打印系统软件”中安装扫描仪驱动程序时才能在PC扫描模式下进行扫描。有关安装扫描仪驱动程序和配置设置的步骤，请参阅软件安装向导。

1

PC 扫描

不要取出原稿。

IP 地址: 0.0.0.0

[ 返回 ]: 退出

将要扫描的原稿放入原稿台 / 送稿器。按下 [功能] 键，选择“PC扫描”，然后按下 [OK] 键。

2

启动符合TWAIN的应用程序后，单击“文件”菜单，然后选择一个菜单进行扫描。



访问此菜单以选择扫描仪的方法取决于应用程序。有关更多信息，请参阅应用程序的手册或帮助文件。

3

选择“SHARP MFP TWAIN K”并单击“选择”按钮。



根据系统，上述“选择来源”屏幕可能显示“SHARP MFP TWAIN K 1.0 (32-32)”。

4

从应用程序的“文件”菜单中选择要获取图象的菜单。

将显示扫描仪驱动程序设置屏幕。

▶ [扫描仪驱动程序设置 \(第4-23页\)](#)



5

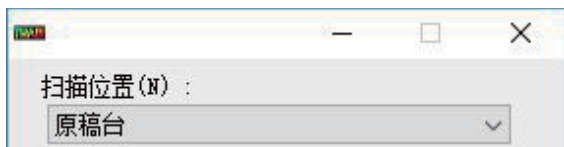

在“扫描位置”菜单中，选择在步骤1中放入原稿的位置。

如果将双面原稿放入送稿器，根据原稿的装订位置，选择“SPF（双面-书籍）”或“SPF（双面-便笺）”。



如果在“扫描位置”菜单中选择“SPF（双面-书籍）”或“SPF（双面-便笺）”，选择所放原稿的方向是“左端优先送入”或是“顶端优先送入”。

6

单击“预览”按钮。

将显示预览图象。



- 如果图象角度不正确，重置原稿，然后再次单击“预览”按钮。
- 如果预览图象方向不正确，单击预览屏幕上的“旋转”。预览图象会顺时针旋转90°，这样一来，无需重置原稿即可纠正方向。
  - ▶ [预览屏幕 \(第4-24页\)](#)
- 如果送稿器中放入多页，机器只会预览原稿的最上面一页，然后发送到原稿输出区域。开始扫描任务之前，使预览的原稿返回送稿器。

7

指定扫描区域并配置扫描偏好设置。

有关指定扫描区域和配置扫描偏好设置的信息，请参阅扫描仪驱动程序帮助。

▶ [扫描仪驱动程序设置 \(第4-23页\)](#)



以高分辨率扫描大范围区域可能造成数据量变大并延长扫描时间。  
建议针对正在扫描的原稿类型（即网页（监视器）、照片、传真或OCR）设置合适的扫描偏好设置。

8

准备开始扫描时，单击“扫描”按钮。

扫描开始且图象采集到您正在使用的应用程序中。  
在应用程序中，分配文件名并保存文件。



要在单击“扫描”按钮后取消扫描任务，按键盘上的 [Esc] 键或操作面板上的 [C] 键或 [CA] 键。

9

按下操作面板上的 [返回] 键 (↵)。



## 扫描仪驱动程序设置

扫描仪驱动程序设置屏幕由“设置屏幕”和“预览屏幕”屏幕组成，前者可选择扫描设置，后者显示扫描的图象。有关扫描设置的详细信息，请单击预览屏幕上的“帮助”按钮以显示帮助。

### 设置屏幕

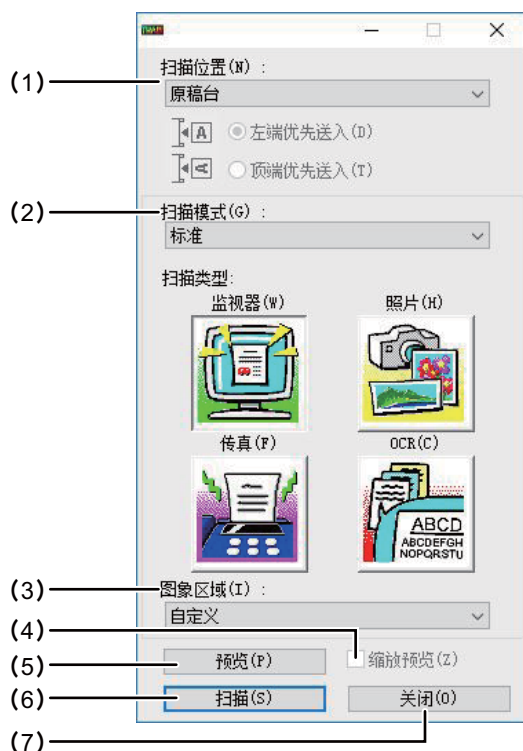

#### (1) “扫描位置”菜单

选择原稿的放置位置。选项包括“原稿台”、“SPF（单面）”、“SPF（双面-书籍）”或“SPF（双面-便笺）”。

▶ [通过符合TWAIN协议的应用程序扫描（第4-21页）](#)

#### (2) “扫描模式”菜单

为扫描模式选择“标准”或“自定义设置”。

在“标准”屏幕上，可以根据扫描目的选择原稿类型以及监视器、照片、传真或OCR。

如果想在扫描开始前更改这四个按钮的默认设置，或选择图象类型和分辨率等自定义设置，切换至“自定义设置”屏幕。

有关设置的详细信息，请单击预览屏幕上的“帮助”按钮以显示帮助。

#### (3) “图象区域”菜单

设置扫描区域。要扫描机器检测到的原稿尺寸，选择“自定义”。

也可以在预览窗口上根据需要指定扫描区域。

#### (4) “缩放预览”复选框

选中此复选框后，单击“预览”按钮时，预览图象的选中部分将放大。

要返回正常视图，移除该复选框标志。

当在“扫描位置”菜单上选择 [SPF] 时，不能使用 [缩放预览]。

#### (5) “预览”按钮

预览文档。

如果直接通过按键盘上的 [Esc] 键取消 [预览]，预览屏幕上不会显示任何内容。

#### (6) “扫描”按钮

单击以使用所选设置扫描原稿。单击“扫描”按钮之前，确保设置正确。

要在单击“扫描”按钮之后取消扫描任务，按键盘上的 [Esc] 键。

#### (7) “关闭”按钮

单击以关闭扫描仪驱动程序设置屏幕。



## 预览屏幕

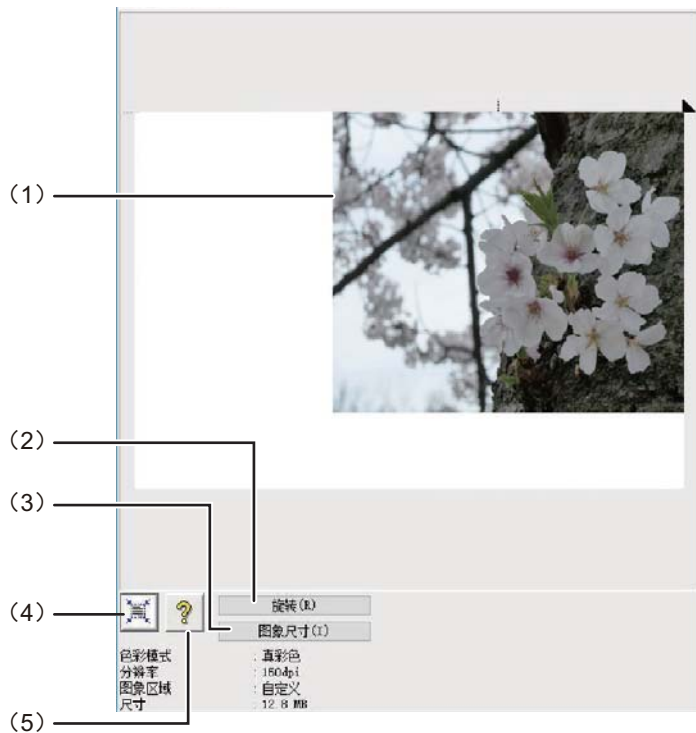

### (1) 预览屏幕

单击设置屏幕上的“预览”按钮以显示扫描的图象。可以通过将鼠标拖入窗口指定扫描区域。拖动鼠标形成的边框的内部将是扫描区域。要取消指定的扫描区域和清除边框，单击边框外部的任何位置。

### (2) “旋转”按钮

单击以顺时针旋转预览图象90°。这样一来，无需重置原稿即可纠正方向。扫描时，创建后的图象文件的方向如预览屏幕所示。

### (3) “图象尺寸”按钮

单击打开对话框，在对话框上，可通过输入数字指定扫描区域。可选择像素、毫米或英寸作为这些数值的单位。通过先指定某个扫描区域，然后视左上角为固定原点，并以此作为相对位置，通过输入数字来更改该区域。

### (4) “自动扫描区域调整”按钮

显示预览屏幕时单击此按钮以自动将扫描区域设置为整个预览图象。



### (5) “帮助”按钮

单击以显示扫描仪驱动程序的帮助文件。



# 保存到 USB 记忆体设备

## 使用记忆体扫描

### 使用USB记忆体扫描功能

扫描的图象可以发送（保存）到本机外接的市面有售的USB闪存记忆体。

#### 使用送稿器

1

#### 确保机器处于扫描模式。

扫描指示灯点亮时，机器在扫描模式下。如果指示灯不亮，按 [扫描] 键 (  )。

如果已为系统设置下的扫描功能启用审计模式，当切换至扫描模式时，将会弹出一条信息提示您输入账号代码。使用数字键输入您的帐号代码（5位数字）。

▶ [用户认证（第5-11页）](#)

2

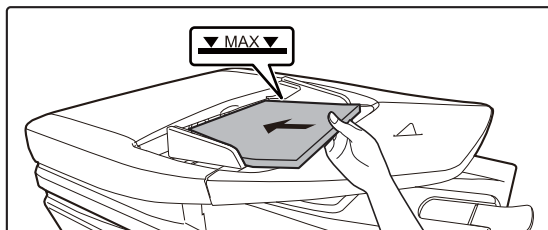

#### 放置原稿。

请将原稿放在送稿器托盘上。

▶ [送稿器（第1-30页）](#)



不能将原稿同时放入送稿器托盘和原稿台，然后一次性发送。

3

#### 按下 [地址簿] 键。

4



使用 [▼] 键选择“USB记忆体扫描”，按下 [OK] 键。



5

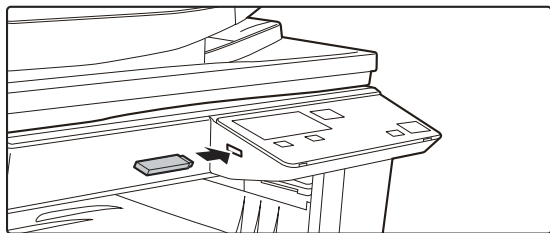

将USB记忆体设备连接至机器。



如果在步骤3之前USB记忆体已经插入机器，将显示以下屏幕。



可以使用上述屏幕中的 [▼] 或 [▲] 键选择“扫描到存储设备”，然后按下 [OK] 键以选择USB记忆体作为收件人，而不是执行步骤3和4。

6

按下 [开始] 键。

开始扫描。

如果扫描正常完成，会短暂显示“发送完成”，然后回到初始屏幕。

## 使用原稿台

1

确保机器处于扫描模式。

扫描指示灯点亮时，机器在扫描模式下。如果指示灯不亮，按下 [扫描] 键 (  )。

如果已为系统设置下的扫描功能启用审计模式，当切换至扫描模式时，将会弹出一条信息提示您输入账号代码。使用数字键输入您的帐号代码（5位数字）。

▶ [用户认证 \(第5-11页\)](#)

2

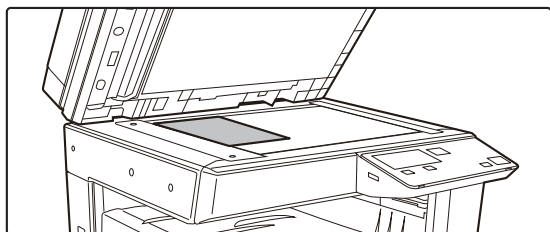

放置原稿。

将原稿置于原稿台上。

▶ [原稿台 \(第1-32页\)](#)

3

检查原稿尺寸。

要更改原稿尺寸，按照[设置扫描尺寸 \(第4-12页\)](#)中的说明进行更改。



不能将原稿同时放入送稿器托盘和原稿台，然后一次性发送。



4 按下 [地址簿] 键。

5



使用 [▼] 键选择“USB记忆体扫描”，按下 [OK] 键。

6

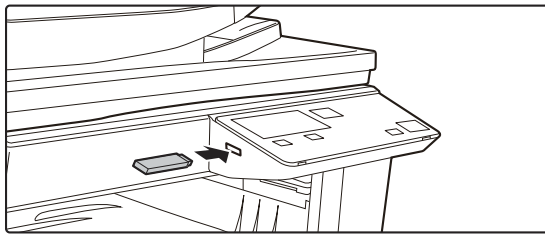

将USB记忆体设备连接至机器。



如果在步骤4之前USB记忆体已经插入机器，将显示以下屏幕。

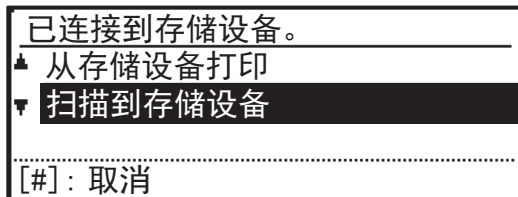

可以使用上述屏幕中的 [▼] 或 [▲] 键选择“扫描到存储设备”，然后按下 [OK] 键以选择USB记忆体作为收件人，而不是执行步骤3和4。

7

按下 [开始] 键。

开始扫描。

8

如果您有另一页需要扫描，则换页后按下 [开始] 键。

- 重复该步骤，直至扫描完所有页面。
- 如果一分钟内没有任何动作（未按下 [开始] 键），扫描将自动停止，并且开始发送。

9

最后一页原稿扫描后，按下 [读取结束] 键 (#)。

打开送稿器，并取出原稿。取出原稿或执行任何按键操作后，显示回到初始屏幕。





# 系统设置

## 系统设置的目的

本机所有功能相关的程序 .....	5-2
设定管理员密码 .....	5-2
• 设定管理员密码 .....	5-2

## 系统设置清单

## 使用系统设置

## 系统设置

• 变更管理员密码 .....	5-9
• 初始状态设置 .....	5-9
• 网络 .....	5-9
• 帐户管理 .....	5-11
• 设备设置 .....	5-12
• 操作设置 .....	5-14
• 节能设置 .....	5-15
• 清单打印 .....	5-16
• 安全设置 .....	5-17
• 复印 .....	5-18
• 打印 .....	5-19
• 扫描 .....	5-19



# 系统设置的目的

机器管理员使用系统设置根据工作场所的需求启用或禁用某些功能。

## 本机所有功能相关的程序

这些程序用于启用用户认证模式，调节功耗和管理外围设备。

为某个功能启用用户认证模式时，使用此功能前必须输入一个有效的帐号代码。（如果未输入有效的帐号代码，此功能不可用。）

当为打印机功能启用用户认证模式时，选择打印命令时，必须在用户计算机上输入帐号代码。（根据系统设置，即使帐号代码输入不正确也可能可以打印任务，因此，管理打印机页数时应加以注意。）如果在系统设置中启用了“无效用户禁止打印”，如果输入的帐号代码无效，将禁止打印。）

## 设定管理员密码

管理员密码是一个5位数字，必须输入才能访问系统设置。管理员（机器的管理员）应将工厂设置的默认管理员密码更改为新的5位数字。后期每次使用系统设置时必须输入管理员密码，因此，务必牢记。（只能设定一个管理员密码。）

对于管理员密码的工厂默认设置，请参阅上手向导。

要更改管理员密码，请参阅“[设定管理员密码（第5-2页）](#)”。

## 设定管理员密码

1

按下 [功能] 键。

显示特殊功能屏幕。

2

使用 [▼] 或 [▲] 键选择“系统设置”。

3

按下 [OK] 键。

显示管理员密码输入屏幕。



4

#### 使用数字键输入五位数管理员密码。

- 如果是首次设定管理员密码，输入工厂默认密码。（请参阅上手向导）
- 每输入一个数字都会显示“\*”。

5

#### 使用 [▼] 或 [▲] 键选择“变更管理员密码”，按下 [OK] 键。

显示变更管理员密码屏幕。

6

变更管理员密码	
现在的密码:	00000
新的密码:	-----

#### 用数字键输入新的五位管理员密码。

管理员密码可以使用任何5个数字。

7

#### 按下 [OK] 键。

- 之前设定的管理员密码会被新的管理员密码取代。
- 按下 [CA] 键可回到初始屏幕。



# 系统设置清单

## 机器常用程序

程序名称	页码
<b>变更管理员密码</b>	
变更管理员密码	5-9
<b>初始状态设置</b>	
日期时间	5-9
<b>网络</b>	
确认网络设置	5-9
连接类型	5-9
有线设置	5-9
无线设置（基础设施模式）	5-10
无线设置（接入点模式）	5-10
<b>帐户管理</b>	
用户认证	5-11
用户创建	5-11
功能的使用限制	5-11
使用页数限制	5-11
用户计数显示	5-11
用户计数删除	5-11
登录失败警告	5-11
无效用户禁止打印	5-11
<b>设备设置</b>	
送稿器的检测设置	5-12
纸张重量设置	5-13
定着清洁模式	5-13
普通纸互换设置	5-13
状态指示灯设置	5-13
错误指示灯设置	5-13
<b>操作设置</b>	
自动清除模式	5-14
禁止显示超时	5-14
语言设置	5-14
信息显示时间	5-14
按键音	5-14
按键音初始值	5-14
按键时间	5-14
禁止按键自动重复	5-14
禁止设置纸张尺寸	5-15

程序名称	页码
<b>节能设置</b>	
自动电源关闭定时器	5-15
预热模式	5-15
远程任务结束后自动关闭电源	5-15
墨粉节省模式（复印）	5-15
墨粉节省模式（打印）	5-15
Eco 扫描设置	5-15
睡眠模式设置	5-15
<b>清单打印</b>	
用户信息打印	5-16
<b>安全设置</b>	
IPsec 设置	5-17
启用过滤	5-17
个人信息与本机内数据的初始化	5-17

## 复印模式的程序

程序名称	页码
<b>复印</b>	
身份证复印设置	5-18
卡片制作默认值设置	5-18
指定原稿尺寸	5-18
默认纸盒设置	5-18
自动选择补充纸张纸盒	5-18
纸张自动选择设置	5-18
作为纸张自动选择对象的纸张类型	5-18
默认浓度	5-18
旋转复印设置	5-18
自动选择整理	5-18
倍率自动选择	5-18
复印页数上限	5-18



## 打印模式的程序

程序名称	页码
<b>打印</b>	
注意页	5-19
删除所有打印保留数据	5-19

## 扫描模式的程序

程序名称	页码
<b>扫描</b>	
<b>禁止 USB 扫描</b>	5-19
<b>变更默认值</b>	
指定原稿尺寸	5-19
分辨率	5-19
色彩模式	5-19
格式	5-19



# 管理员设置菜单

通过以下菜单结构访问系统设置。

启用或禁用从[系统设置 \(第5-9页\)](#)开始介绍的设置时，请参阅此菜单。某些设置包含其他设置层级（设置屏幕）。

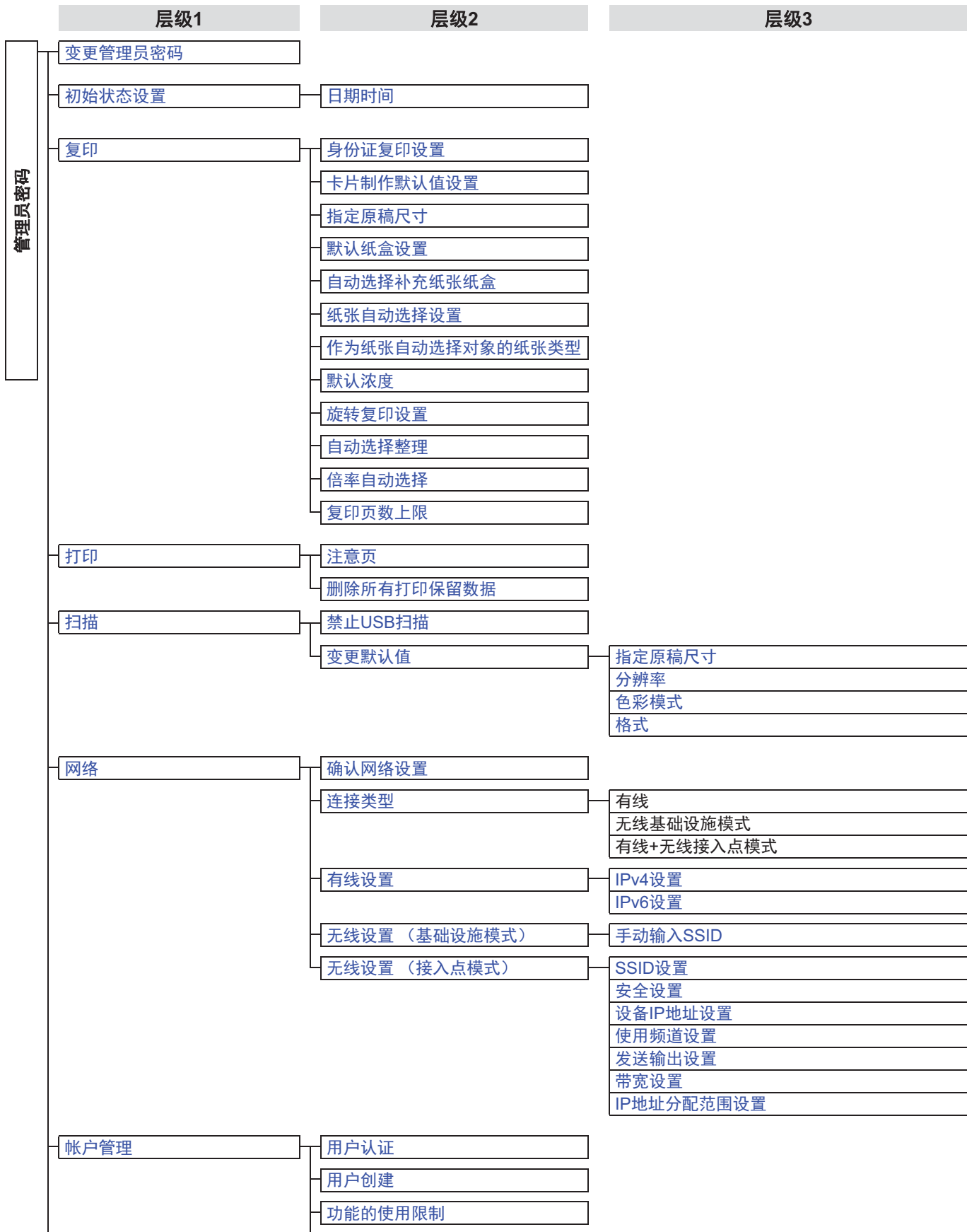



层级1	层级2	层级3
	使用页数限制	
	用户计数显示	
	用户计数删除	
	登录失败警告	
	无效用户禁止打印	
设备设置	送稿器的检测设置	
	纸张重量设置	
	定着清洁模式	
	普通纸互换设置	
	状态指示灯设置	
	错误指示灯设置	
操作设置	自动清除模式	
	禁止显示超时	
	语言设置	
	信息显示时间	
	按键音	
	按键音初始值	
	按键时间	
	禁止按键自动重复	
	禁止设置纸张尺寸	
节能设置	自动电源关闭定时器	
	预热模式	
	远程任务结束后自动关闭电源	
	墨粉节省模式（复印）	
	墨粉节省模式（打印）	
	Eco扫描设置	
	睡眠模式设置	
清单打印	用户信息打印	
安全设置	IPsec设置	
	启用过滤	
	个人信息与本机内数据的初始化	



# 使用系统设置

1 按下 [功能] 键。

2 使用 [▼] 或 [▲] 键选择“系统设置”，然后按下 [OK] 键。

3 输入管理员密码。

管理员密码:

用数字键输入管理员密码。

- 每输入一个数字都会显示“\*”。
- 显示模式选择屏幕。

4

模式选择

▲ 变更管理员密码  
初始状态设置  
复印  
▼ 打印

使用 [▼] 或 [▲] 键选择所需模式。

5

按下 [OK] 键。

6

使用 [▼] 或 [▲] 键选择所需设置。

7

按下 [OK] 键，然后按照设置屏幕的说明进行操作。

一些设置的前面有检选标志。要启用某个功能（显示检选标志），按下 [OK] 键。要禁用设置，再按一下 [OK] 键以移除检选标志。要配置带有检选标志的设置，转至步骤8。

8

要使用相同模式中的其他设置，使用 [▼] 或 [▲] 键选择所需的设置。

要使用其他模式的设置，按下 [返回] 键 (↩)，然后选择所需的模式。若要退出系统设置，按下 [CA] 键。





# 系统设置

## 变更管理员密码

使用此功能变更管理员密码。要变更管理员密码，请参阅“[设定管理员密码（第5-2页）](#)”。

## 初始状态设置

可以配置机器运行的默认设置。选择 [初始状态设置] 以配置设置。

## 日期时间

用于设置机器内置时钟的日期时间。

## 网络

网络设置如下所述。  
选择 [网络] 以配置设置。

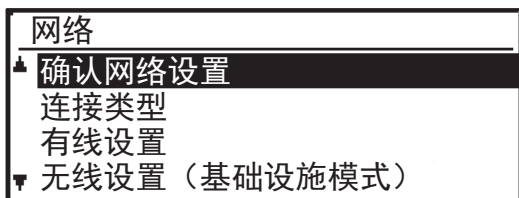

## 确认网络设置

确认网络设置。

## 连接类型

可以更改机器的网络连接类型。

## 有线设置

### IPv4设置

在TCP/IP（IPv4）网络上使用机器时，使用此设置配置机器的IP地址。设置显示如下。

#### 启用DHCP

使用此设置通过DHCP（动态主机配置协议）自动获得IP地址。启用此设置时，则不需要手动输入IP地址。

#### IPv4地址

输入机器的IP地址。

#### 子网掩码

输入子网掩码

#### 默认网关

输入默认网关。

### IPv6设置

在TCP/IP（IPv6）网络上使用机器时，使用此设置配置机器的IP地址。  
设置显示如下。

#### 启用IPv6

启用此设置。

#### 启用DHCPv6

使用此设置通过DHCP（动态主机配置协议）自动获得IP地址。启用此设置时，则不需要手动输入IP地址。

#### 手动设置地址

输入机器的IP地址。

#### 前缀长度

输入前缀长度（0至128）。

#### 默认网关

输入IP网关地址。



- 如果使用DHCP，指定给机器的IP地址可能会自动变更。如果IP地址变更，则不能进行打印。
- 在IPv6环境中，机器可以使用LPD、Raw（9100）和IPP协议。



## 无线设置（基础设施模式）

（当安装了无线网络适配器时显示此设置。）

设置使用无线基础设施模式的连接。

### 手动输入SSID

最多为SSID可输入32个半角字符。

#### • 加密类型设置

选择加密类型。

（无、WEP、WPA/WPA2-mixed个人版、WPA2个人版）

#### • 暗码设置

基于“加密类型设置”设置选择加密方法。

（无、WEP、AES/TKIP、AES）

#### • 密钥设置

设置无线连接使用的密钥。

WEP	5个半角数字， 10个十六进制（64位）数字， 13个半角数字， 或26个十六进制（128位）数字
WPA/WPA2 -mixed 个人版	8到63个半角数字或64个十六进制数字
WPA2 个人版	

## 无线设置（接入点模式）

（当安装了无线网络适配器时显示此设置。）

设置使用无线接入点模式的连接。

### SSID设置

最多为SSID可输入32个半角字符。

### 安全设置

#### • 加密类型设置

选择加密类型。

（无、WEP、WPA/WPA2-mixed个人版、WPA2个人版）

#### • 暗码设置

基于“加密类型设置”设置选择加密方法。

（无、WEP、AES/TKIP、AES）

#### • 密钥设置

设置无线连接使用的密钥。

WEP	5个半角数字， 10个十六进制（64位）数字， 13个半角数字， 或26个十六进制（128位）数字
WPA/WPA2 -mixed 个人版	8到63个半角数字或64个十六进制数字
WPA2个人版	

### 设备IP地址设置

设置接入点的IP地址。

### 使用频道设置

设置接入点所用的通道。

### 发送输出设置

设置接入点的发送输出。

### 带宽设置

设置接入点的频带。

### IP地址分配范围设置

设置接入点所用IP地址的租赁范围和租用期。



## 帐户管理

帐户管理用于配置用户认证设置。选择 [帐户管理] 以配置设置。

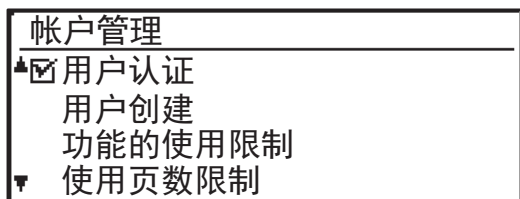

### 用户认证

这些设置可启用或禁用用户认证，并指定认证方法。启用用户认证时，机器的每个用户都要创建。当用户登录时，会应用该用户的设置。

### 用户创建

用户可以添加、删除和更改。



- 输入用户号码时，[OK] 键在输入5位数之后才会启用。
- 如果输入用户号码期间按下 [C] 键，显示的用户号码会变为“-----”。

### 功能的使用限制

设置所有用户或特定用户可以使用的功能。

- 复印
- 打印（USB记忆体直接打印）
- 扫描

### 使用页数限制

可以为所有用户或特定用户设定复印和打印纸张限制。

- 复印
- 打印

设置复印和打印的纸张限制。

### 用户计数显示

此设置用于显示复印、打印和扫描模式下每个帐号的页数以及复印和打印模式的使用限制。卡纸部分不计在页数内。

对于网络扫描功能，会显示发送页数。

使用 [▼] 或 [▲] 键切换至相同帐号在其他模式下的页数以及页面限制。

要切换至不同帐号代码，按下 [◀] 或 [▶] 键。

### 用户计数删除

此设置用于将单个用户或所有用户的复印、打印和扫描页数清零。

### 登录失败警告

当启用此设置时，在连续三次输入错误的帐号代码后，机器将不允许运行超过一分钟。在此期间，显示屏上将显示“此操作已被禁用，请联系您的管理员”。

只有当打印模式启用了“用户认证”时此设置才有效。

### 无效用户禁止打印

启用后，如果未输入帐号代码或输入无效的帐号代码，此设置会取消打印任务。只有当打印模式启用了“用户认证”时此设置才有效。

此功能默认启用（工厂默认设置）。



无效帐号代码打印的页面计入“其他”页数（帐号代码）。



## 设备设置

这些设置用于配置机器硬件功能的设置。要进入其中一个设置，在模式选择屏幕上选择“设备设置”，在设备设置屏幕上选择所需设置，然后按下 [OK] 键。



### 送稿器的检测设置

可以选择下面显示的8组标准原稿尺寸之一，用于原稿尺寸检测功能的检测。

选项	可检测的原稿尺寸
AB-1	11 x 17、8-1/2 x 14、8-1/2 x 11、A3、A4、A4R、A5、B4、B5、B5R
AB-2	A3、A4、A4R、A5、B4、B5、B5R、11 x 17、8-1/2 x 11、216 mm x 330 mm (8-1/2x13)
AB-3	A3、A4、A4R、A5、B4、11 x 17、8-1/2 x 11、216 mm x 330 mm (8-1/2x13)、8K、16K、16KR
AB-4	A3、A4、A4R、A5、B4、B5、B5R、11 x 17、8-1/2 x 11、216 mm x 340 mm (8-1/2x13-2/5)
AB-5	A3、A4、A4R、A5、B4、B5、B5R、11 x 17、8-1/2 x 11、216 mm x 343 mm (8-1/2x13-1/2)
英寸-1	11 x 17、8-1/2 x 14、8-1/2 x 11、8-1/2 x 11R、5-1/2 x 8-1/2、A3、A4
英寸-2	11x17、216 mm x 330 mm (8-1/2x13)、8-1/2x11、8-1/2x11R、5-1/2x8-1/2、A3、A4
英寸-3	11x17、8-1/2x13-2/5 (216 mm x 340 mm)、8-1/2x11、8-1/2x11R、5-1/2x8-1/2、A3、A4



## 纸张重量设置

墨粉定影的温度根据所用纸张的重量进行控制。将此设置应用于普通纸、再生纸、预打孔纸、预打印纸、信头纸和彩色纸。

从60g/m<sup>2</sup> - 89g/m<sup>2</sup>和90g/m<sup>2</sup> - 105g/m<sup>2</sup>中选择。



- 务必只使用与此处设定重量范围一致的纸张。不要与设置范围不同的其他标准纸张混用。
- 当设置改变时，将在机器重启后生效。要重启机器，请参阅[打开电源](#)（第1-11页）。

## 定着清洁模式

当纸张打印面上出现斑点或其它杂质时，使用该功能清洁机器的定影组件。执行该功能时，会输出“V”型打印纸并且定影组件会被清洁。



- 如果第一次使用该功能后没有看到明显改善，请重新执行该功能。

## 普通纸互换设置

在本机中，纸张类型分为普通纸1和普通纸2。

## 状态指示灯设置

设置机器上数据通知指示灯的工作。从“方案1”、“方案2”或“不使用”中选择。有关这些方案的说明，请参阅[数据通知指示灯和错误指示灯](#)（第1-10页）。

## 错误指示灯设置

设置机器上出现错误时错误指示灯的工作。根据错误状态选择指示灯是否点灯 / 闪烁、闪烁或不使用。



## 操作设置

这些设置用于配置操作面板相关的各种设置。要进入其中一个程序，在模式选择屏幕上选择“操作设置”，在操作设置屏幕上选择所需设置，然后按下 [OK] 键。

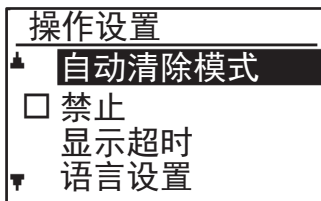

### 自动清除模式

在完成复印任务后，如果在此设置对应设定的时间内操作面板上无任何按键操作，此功能将会使复印设置恢复到默认设置。时间选项包括“0秒”、“10秒”、“20秒”、“60秒”、“90秒”和“120秒”。

工厂默认设置是60秒。

选择“自动清除”，然后按下 [OK] 键。

使用 [◀] 或 [▶] 键选择所需时间。

如果不想启用自动清除，选择“0”。



当在以下状态下保存扫描数据时，自动清除功能被禁用：当在二合一或四合一复印过程中未扫描最后一页时（双页设定时扫描了一页或四页设定时扫描了三页），或者在身份证复印过程中只扫描一面时。

### 禁止显示超时

此设置用于选择在扫描模式下，在上述“自动清除模式”功能设置中设定的时间内操作面板上的无任何按键操作时显示屏是否自动返回初始屏幕。

工厂默认设置为自动返回至初始屏幕。

### 语言设置

此设置用于选择显示语言。

## 信息显示时间

此设置用于设置信息显示在显示屏上的时长（这适用于显示一定时间后自动消失的信息。）

从“短（3秒）”、“普通（6秒）”或“长（9秒）”中选择。

工厂默认设置是“普通（6秒）”。

## 按键音

此设置用于设置每次按下按键时发出触键音的时长。

工厂默认设置是“短”。

使用 [▼] 或 [▲] 键选择所需长度。

要关闭触键音，选择“关闭”。

## 按键音初始值

此设置用于选择按下某个按键以选择设置时是否在预设基本设置时发出哔哔声。

工厂默认设置是无哔哔声。

## 按键时间

此设置用于设置按键被按下并生效的持续时间。

为防止意外按下按键而生效，可以选择更长的设置。但是也必须记住，如果选择了较长的时间设置，按键时就要更小心，必须确保输入被创建。

工厂默认设置是“最小”。

## 禁止按键自动重复

此设置用于防止按住 [▼] 或 [▲] 键时设置持续变化，例如当设置缩放比例或原稿尺寸时（自动键重复将不可用）。当启用此设置时，必须重复按下按键，而不是按住。

自动键重复默认禁用（工厂默认设置）。



## 禁止设置纸张尺寸

此设置用于禁用特殊模式菜单中的“纸张尺寸设置”。被禁用时，按下 [功能] 键时“纸张尺寸设置”不可用，这样可防止除了管理员之外的用户轻易更改纸张尺寸设置。

“禁止设置纸张尺寸”默认禁用（工厂默认设置）。

## 节能设置

这些设置用于配置节能设置。要进入其中一个设置，在模式选择屏幕上选择“节能设置”，在节能屏幕上选择所需设置，然后按下 [OK] 键。

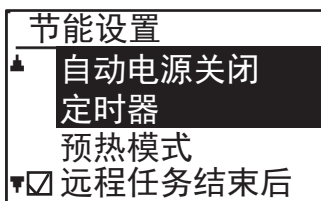

### 自动电源关闭定时器

此设置用于设置操作面板上无按键操作直到激活自动关闭电源模式的持续时间。使用此功能有助于节约能源，保护自然资源和减少环境污染。

此持续时间可以选择“1到60分钟”。根据您的工作条件选择设置。

工厂默认设置是“11分钟”。

## 预热模式

此设置用于设置操作面板上无按键操作直到激活预热模式以自动降低定影组件温度的持续时间。使用此功能有助于节约能源，保护自然资源和减少环境污染。此持续时间可以选择“1到60分钟”。根据您的工作条件选择设置。

工厂默认设置是“1分钟”。

## 远程任务结束后自动关闭电源

此功能在自动电源关闭模式中有效。当机器完成从计算机接收的打印任务时，机器会立即返回自动电源关闭模式。

## 墨粉节省模式（复印）

## 墨粉节省模式（打印）

可以减少复印 / 打印的墨粉用量。



只有当不使用机器的打印机驱动程序时墨粉节省模式（打印）才有效。使用打印机驱动程序时，打印机驱动程序设置优先使用。

该功能可能无法在一些应用程序和操作系统中运行。

## Eco扫描设置

此设置在您执行不涉及打印的操作时会保持定影组件关闭，例如发送扫描文件时。

复印（工厂默认设置：禁用）

扫描发送（工厂默认设置：启用）

## 睡眠模式设置

**低功率：**机器切换到节能模式，但恢复需要一些时间。

**快速唤醒：**与低功率模式相比，功率值在一定程度上有所上升，但恢复速度更快。



## 清单打印

用于打印仅限机器管理员使用的清单和报告。  
选择 [清单打印] 以选择要打印的清单和报告。

用户信息打印	可以针对每个用户打印用户名、用户号码、使用的纸张、纸张限制和功能权限设置。
--------	---------------------------------------





## 安全设置

以下设置与安全有关。  
选择 [安全设置] 以配置设置。



### IPsec设置

IPsec可用于在网络上的数据传输 / 接收。

#### 启用IPsec

指定是否在传输中使用IPsec。

#### IKEv1设置

配置IKEv1设置。

#### 预设共享键

输入预设共享键以被用于IKEv1。

#### SA有效时间（时间）

设置SA有效时间。

#### IKE有效时间

设置IKE有效时间。

### 启用过滤

启用在网页上的“过滤器”中设置的IP地址过滤或MAC地址过滤。

当机器上启用此设置时，在设备网页上的此设置也会启用。

工厂默认设置是“禁用”。

## 个人信息与本机内数据的初始化

清除在机器上保存的数据后系统设置值可以恢复到工厂默认状态。

- 打印保留数据
- 为系统设置设定的当前值
- 为网络设置设定的当前值
- 用户信息 > 用户创建信息
- 用户信息 > 纸张限制
- 用户信息 > 功能使用限制
- 用户信息 > 用户计数（不包括默认用户）
- 扫描地址
- 分组
- 用户索引（扫描）
- 程序
- 产品序列号



## 复印

这些设置用于启用各种复印功能。要进入其中一个程序，在模式选择屏幕上选择“复印”，在复印设置屏幕上选择所需设置，然后按下 [OK] 键。

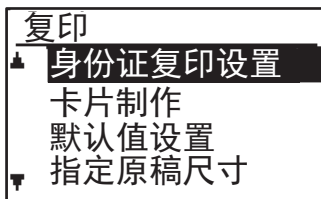

### 身份证复印设置

在身份证复印过程中可以更改身份证复印的布局方式。有关可用的布局方式，请参阅[身份证复印（第2-19页）](#)的插图。

### 卡片制作默认值设置

此设置用于设置显示卡片制作尺寸输入屏幕时显示的默认尺寸。  
宽度（X）的工厂默认设置为98 mm，长度（Y）的工厂默认设置为66 mm。  
选择X或Y，然后使用 [◀] 或 [▶] 键调整相应的默认值或使用数字键设置每个项目的默认值。

### 指定原稿尺寸

为原稿台设置默认原稿尺寸。  
可以选择的纸张尺寸  
AB系列：  
A3、B4、A4、A4R、B5、B5R、A5、A5R、B6R、A6R、8K、16K、16KR、没有指定  
Inch：  
11 x 17、8-1/2 x 14、8-1/2 x 13、8-1/2 x 11、8-1/2 x 11R、5-1/2 x 8-1/2、5-1/2 x 8-1/2R、没有指定  
工厂默认设置是“A4”。

### 默认纸盒设置

此设置用于设置默认选择哪个纸盒。  
可供选择的纸盒将因所安装的可选纸盒而异。  
工厂默认设置是“纸盒1”。

### 自动选择补充纸张纸盒

此设置自动选择要装纸的纸盒。  
工厂默认设置是“禁用”。

## 纸张自动选择设置

选择自动选纸设置。  
当设置 [开] 时，自动选纸适用于所有纸盒。当设置 [开（手送纸盒除外）] 时，自动选纸适用于除了手送纸盒以外的所有纸盒。  
工厂默认设置是“开”。

## 作为纸张自动选择对象的纸张类型

设置自动选纸所适用的纸张类型。

- 普通纸1（工厂默认设置：启用）
- 普通纸2（工厂默认设置：启用）
- 再生纸（工厂默认设置：禁用）

## 默认浓度

此设置用于选择按下 [浓度] 键时默认选择的原稿类型和浓度模式。  
有三种浓度模式：“文字”、“文字 / 打印照片”、“照片”。  
根据设置的不同，将浓度设置为“AUTO”或五个等级的其中一个等级。  
使用 [▼] [▲] 键选择原稿类型，必要时使用 [◀] [▶] 键调整浓度，然后按下 [OK] 键。

## 旋转复印设置

设置是否使用旋转复印。  
工厂默认设置是“启用”。

## 自动选择整理

此设置用于选择使用送稿器进行复印时的默认输出模式。  
工厂默认设置是“整理”。

## 倍率自动选择

选择手动选择纸盒（纸张尺寸）时是否执行倍率自动选择。  
工厂默认设置是“禁用”。

## 复印页数上限

此设置用于设置一个复印任务可以设置（和显示屏可以显示）的份数限制。  
工厂默认设置是“999份”。



## 打印

您可以配置与打印功能相关的设置。  
选择 [打印] 以配置设置。

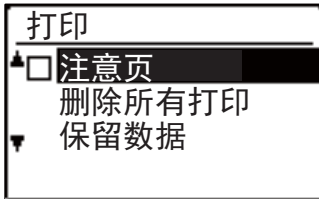

### 注意页

设置当由于错误（例如，内存已满）而无法打印时是否打印注意页。

### 删除所有打印保留数据

此功能会删除机器中保留的所有打印保留数据。  
以下数据除外：

- 当前正在打印的任务
- 正在保存的打印保留数据

## 扫描

扫描功能的系统设置如下所述。  
选择 [扫描] 以进行设置。

### 禁止USB扫描

使用USB连接时选择是否禁止从计算机进行扫描和从机器进行扫描。  
默认设置为“否”（禁止）。

### 变更默认值

用于更改原稿尺寸、分辨率、色彩模式和格式的默认设置。

### 指定原稿尺寸

可以选择的纸张尺寸

AB系列：

A3、B4、A4、A4R、B5、B5R、A5、A5R、B6R、A6R、8K、16K、16KR、没有指定

Inch：

11 x 17、8-1/2 x 14、8-1/2 x 13、8-1/2 x 11、8-1/2 x 11R、5-1/2 x 8-1/2、5-1/2 x 8-1/2R、没有指定

指定原稿尺寸的工厂默认设置是“没有指定”。

### 分辨率

扫描分辨率可供选择。

分辨率的工厂默认设置是“200dpi”。

### 色彩模式

色彩模式可供选择。

色彩模式的工厂默认设置是“真彩”。

### 格式

设置默认发送格式。

彩色 / 灰度的工厂默认设置为“PDF 中”，黑白的默认设置为“PDF G4”。

# 许可证信息

## 有关本产品软件使用许可协议的信息

### 软件构成

本产品附带的软件由夏普株式会社或第三方拥有独立版权的各种软件组件所组成。

### 夏普开发的软件以及开源软件

本产品所附带、由夏普株式会社开发或书面的软件组件和各种相关文档的版权，归夏普株式会社所有并受版权法、国际条约以及其它相关法律的保护。本产品还使用了免费分发的软件以及著作权由第三方持有的软件组件。这包括在GNU通用公共许可证（以下简称GPL），GNU宽松通用公共许可证（以下简称LGPL）或其它许可协议所涵盖的软件组件。

### 获得源代码

一些开源软件许可证颁发者，要求经销商提供源代码以及可执行的软件组件。GPL和LGPL包括类似的要求。有关获得开源软件的源代码的信息，以及获得GPL、LGPL以及其它许可协议的信息，请访问以下网站：

<http://sharp-world.com/products/copier/source/download/index.html>

我们无法回答有关开源软件源代码的任何问题。夏普株式会社持有版权的软件组件的源代码不会发行。

## 软件版权

**Copyright (c) 2000 Carnegie Mellon University.保留所有权利。**

**Copyright (c) 1995 - 2008 Kungliga Tekniska Högskolan (Royal Institute of Technology, Stockholm, Sweden) .保留所有权利。**

**Copyright (c) 1998-2004 The OpenSSL Project.保留所有权利。**

**Copyright (C) 1995-1998 Eric Young ([eay@cryptsoft.com](mailto:eay@cryptsoft.com)) 保留所有权利。**

**Copyright (c) 1988,1989,1990,1991,1992 by Richard Outerbridge.  
(GENie :OUTER; CIS : [71755,204]) Graven Imagery, 1992.**

# 软件使用许可协议

在使用本软件之前，请仔细阅读本许可协议。使用本软件，即表示您同意受本许可协议条款的约束。

## 1. 许可协议

本许可协议随附的应用程序、演示、系统和其它软件，无论在磁盘上、在只读存储器中，还是在任何其它介质（“软件”）以及相关文档上，都由SHARP授权给您。您拥有记录本软件的磁盘，但SHARP和 / 或SHARP的许可证颁发者保留对软件及相关文档的所有权。本许可协议允许您在连接到一台打印机的一台或多台计算机上使用软件，并仅出于备份目的以机器可读的形式制作软件的一份副本。用户必须在该副本上复制软件正本上所具有的SHARP的版权声明、SHARP的许可证颁发者的版权声明和SHARP和 / 或其许可证颁发者的任何其它专有说明。您也可将软件中的所有许可权利、软件的备份副本、相关文档及本许可协议的副本转让给另一方，前提是该方阅读并同意本许可协议的条款。

## 2. 限制

本软件包含受版权保护的资料、商业秘密以及由SHARP和 / 或其许可证颁发者拥有的其它专有资料，并且为了保护这些内容，您不得进行反编译、逆向工程、反汇编或以其它方式将软件分解成人类可以理解的形式。您不得修改、网络发布、出租、租赁、借出、分发或者根据软件中的全部或部分创建衍生作品。您可能无法以电子方式将软件从一台计算机传输或通过网络发送到另一台计算机。

## 3. 终止

本许可协议在终止前保持有效。您可以随时通过销毁软件和相关文档以及所有副本来终止本许可协议。如果您未能遵守本许可协议的任何条款，无需得到SHARP和 / 或SHARP的许可证颁发者通知，本许可协议即会立即终止。协议终止后，您必须销毁软件和相关文档以及所有副本。

## 4. 出口法律保证

您同意并保证，除非美国法律和法规授权和允许，本软件或者从SHARP收到的任何其它技术资料，或者相关的直接产品，都不会出口到美国以外的国家。如果您是在美国以外合法地获得了本软件，您同意除非美国法律和法规以及您获得本软件所在司法管辖区的法律和法规允许，您不会将本软件或者从SHARP收到的任何其它技术资料，或者相关的直接产品再次出口。

## 5. 有关软件的免责声明

您明确承认并同意，使用本软件将由您自行承担风险。本软件和相关文档都是“按原样”提供的，不包含SHARP和SHARP许可证颁发者任何形式的担保（为了便于条款6和7中的叙述，SHARP和SHARP许可证颁发者将被统称为“SHARP”）明确否认所有明示或暗示的担保，包括但不限于特定用途适销性和适用性的暗示保证。SHARP对软件所包含的功能是否满足您的要求，或者软件的运行不会中断或没有错误，或者软件中的缺陷会被修正，均不做任何保证。此外，SHARP对有关软件或相关文档的使用或使用结果，在正确性、准确性、可靠性或其它方面不做任何保证或任何陈述。任何口头或书面信息或者SHARP或SHARP授权代表给出的建议，均不构成担保或以任何方式扩大本担保的范围。如果本软件被证实有瑕疵，您（以及非SHARP或SHARP授权代表）应承担所有必要维修、修理或修正的全部费用，一些司法管辖区不允许排除暗示的担保，因此上述排除条款可能不适用于您。

## 6. 责任限制

在包括疏忽的任何情况下，对因使用或无法使用软件或相关文档而造成任何偶然的、特殊的或连带损害，SHARP概不承担责任，即使SHARP或SHARP授权代表曾告知这些损害的可能性。某些司法管辖区不允许将意外或连带损害的责任限制或排除，因此上述限制或排除可能并不适用于您。

在任何情况下，对于所有损害、损失和诉讼（无论是以合同、侵权（包括疏忽）还是其它方式），SHARP的全部赔偿责任不得超过您为软件所支付的金额。

## 7. 管辖法律和可分割性

对于与Apple Macintosh和Microsoft Windows相关的软件部分，本许可协议应分别按照加利福尼亚州和华盛顿州的法律管辖和解释。如果有管辖权的法院认定本许可协议的任何条款，或其中一部分不能够强制执行，那么许可协议的该部分应按允许的最大程度执行以实现当事人的意愿，并且本许可协议的其余部分应继续保持完整的效力。

## 8. 完整协议

本许可协议构成当事人之间就软件和相关文档使用的完整协议，并将取代所有之前或同期的、有关这类主题的、书面或口头的谅解或协议。本许可协议的任何修订或修改将不具备约束力，除非以书面形式并由SHARP正式授权代表签署。

**SHARP**®